



Medlemsblad for Dansk Skak Union

## Karpov beholdt titlen

Korchnoi udlignede i partierne 28 - 31 Karpovs 5—2 føring men tabte VM-matchen med nederlag i 32. parti.

Interessen for den tre måneder lange VM-match blev holdt i live af dramatikken uden for brættet, hvis elementer af farce, tragedie og udstyrsstykke talte til enhver smag. Og som i et vellykket drama var afslutningen så intens, at tilskueren glemte alle bipersoner og mindre væsentlige optrin for hovedaktørerne.

Korchnoi tabte 27. parti med hvid efter en kraftsløs indsats, og i forventning om at kunne hylde helten Karpov for at have skilt Korchnois forræderiske sjæl fra legemet drog formanden for det sovjetiske skakforbund, Sevastianov, til Baguio City. Også FIDE-præsidenten Max Euwe vendte endnu en gang næsen østover. Men i stedet for en triumferende Karpov mødte den tidligere rumpilot Sevastianov en verdensmester, der for første gang i sin glørværdige skakkarriere havde tabt to partier i træk. Og Euwe måtte gemme laurbærkransen på ryggen, mens han dæmpede gemytterne, der atter var bragt i kog af mindre overenskomstbrud fra begge sider.

Korchnoi havde ikke vundet et parti mod Karpov med sort i otte år — eller siden Karpov var

nitten!. Han var derfor fyr og flamme for at komme i gang med 29. parti, men til hans enorme irritation brød såvel lysanlæg som nød anlæg i Convention Center, matchens pompøse ydre ramme, sammen. Efter at have afleveret en protest tog han til stranden, hvor han i stedet for at svale sit blod i bølgerne lod solen brænde på sin hud uden at vise forsigtighed. En større solskoldning samt forkølelse og feber var straffen.

Karpov tabte altså alligevel 29. parti, som Bent Larsen i øvrigt betegner som en af Korchnois bedste præstationer i matchen. Da Karpov kørte tilbage til sit hotel efter 40. træk, forulykkede hans vogn. Den blev temmelig kraftigt molesteret, men øjenvidner så Karpov kravle uskadt ud af vraket. På vej til finale-matchen mod Spasskij endte Korchnois bil på taget, og også han slap uskadt — de er gjort af godt stof, disse stormestre. Fra russisk side hævdes det, at Karpov slet ikke var i bilen, men vidner siger altså noget andet.

I 30. parti spillede Karpov 1.c4, som normalt



Dr. Zoukhar og Karpov - begge trætte og lykkelige da matchsejren på 6—5 var en realitet. Af billedet synes det at fremgå, at parapsykologen ikke kun er stolt på verdensmesterens vegne.

## FORSIDEDIAGRAM

Karpov - Korchnoi 28. parti — sort trækker.  
Se side 167.

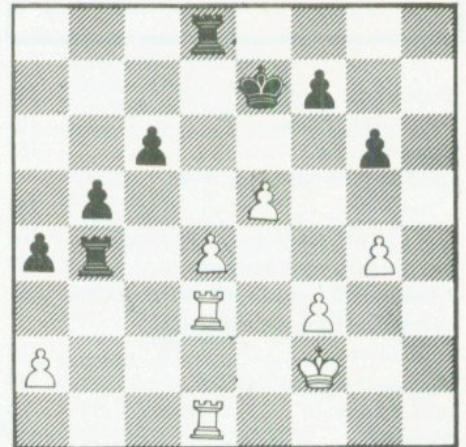

blev opfattet som et tegn på træthed eller fredsvilje. Og sandt er det, at verdensmesteren virkede udslidt. Hans taktik i dette og 31. parti var at overleve uden at skulle tænke, for dette var åbenbart ikke længere muligt. Korchnoi spillede med fuld energi i 31. parti, hvor han erobrede terræn og omhyggeligt forberedte det afgørende (ja, af Bent Larsens noter fremgår, at Karpov stadig havde remis) gennembrud. Mesteren forsvarede sig passivt og gjorde flere rene ventetræk. Men værst er altså, at spillet i hængepartiet tyder på, at han end ikke havde kræfter til at deltage i analysen, hvad allerede 21. parti havde tegn på.

5—5. Korchnoi, der havde været fuld af optimisme under den mirakuløse udligning, var nu pludselig afdæmpet i sine udtalelser. Alt kunne ske, sagde han, det minder om lotteri. Psykologisk er hans situation vanskelig, han har nået et mål, der kunne synes umuligt, og som han formentlig heller ikke selv har troet på, og skal på meget kort tid sætte sig et nyt. Eller rettere — han skal pludselig kunne tro på det VM, han sagde farvel til i 27. parti. Karpov har det selvfølgelig heller ikke let. Han må have følt det som en bjergbestiger, der nær toppen mister fodfæstet og nu fortvivlet søger at holde sig fast, mens han glider ned ad isen.

Karpov tog sin sidste sygedag, og mens han prøvede at komme til kræfter arbejdede Baturinskij i kulisserne. Han forlangte, at guruerne, der havde taget ophold i Korchnois villa skulle forføje sig ud af byen. Keene, der havde overtaget Korchnois forhandlinger, indsat at juryen,

Fortsættes side 164

# SKAKBLADET

ISSN 0037-6043

udgivet af Dansk Skak Union. Udkommer den 3. uge i månederne januar, februar, marts, april, maj, august, september og oktober samt 1. uge i månederne juli og december.

Redaktion: Thorbjørn Rosenlund, Gudrunsvvej 26, 5 mf., 8220 Brabrand. Tlf. (06) 25 02 76.

Medarbejdere: Bent Larsen, Svend Hamann, Ole Jakobsen, Eigel Pedersen, Jørn Sloth, Svend Novrup, Bent Kølving m.fl.

Problemskak: Jan Mortensen

Indsendelsesfrister: Se nederst til venstre på denne side. — Mindre meddelelser kan som regel medtages i næste nr. hvis de er redaktøren i hænde senest en uge efter den normale indsendelsesfrist. — Manuskripter m.v. som uopfordret indsendes til redaktionen må vedlægges svarporto, hvis de ønskes retur.

Annoncer sendes til redaktøren.

Abonnementspris i Danmark kr. 65 pr. år inkl. moms og forsendelse.  
Abonnementspris i udlandet kr. 70 pr. år (inkl. forsendelse).

Abonnementsstegning: Skakbladets ekspedition, Postboks 8, 4180 Sorø. Tlf. (03) 63 20 42. Giro 6 02 08 01.

Udebliver Skakbladet rettes først henvendelse til postvæsenet, dernæst til Skakbladets ekspedition.

Tryk: Offsetrotation, Bent Madsen, Hjørring (08) 92 36 33

## UNIONEN MENER

### Flot 7.plads ved OL

Når disse linjer skrives er OL i Buenos Aires netop afsluttet, og der er virkelig grund til at glæde sig over det danske holds indsats. Svend Hamann, Ole Jakobsen, Jens Kristiansen, Steen Fedder og Carsten Høi kan være meget tilfredse med den bedste placering for et dansk OL-hold siden 1928.

Naturligvis kan skumlere påstå, at turnerings-systemet ikke er fuldt retfærdigt, og at nogle hold er »heldige«, mens andre er »uheldige«. Den indvending kan imidlertid ikke bruges for Danmarks vedkommende, idet det danske hold mødte en række af skakverdens »sværvægtetere«, hvor man ikke får noget foræret. Det vil der naturligvis blive berettet udførligt om i Skakbladets kommende numre, men det skal dog også nævnes her, at resultatet mod guldvinderen, Ungarn, blev 2—2, at nr. 3 Vesttyskland blev besejret med 2½—1½ og at Jugoslavien »slap« med 2—2.

Der er al mulig grund til at ønske holdet hjertelig tillykke med resultatet!

Også dameholdet bestående af Nina Høiberg, Merete Haahr og Ingrid Larsen klarede sig pænt — lidt skuffende var det vel, at man ikke kom i finalegruppe B, men 1. pladsen i gruppe C vidner alligevel om en god indsats.

Steen Juul Mortensen

74. årgang nr. 10

1978

## I DETTE NUMMER

Karpov beholdt titlen . . . . .	161
Dansk Skak Union . . . . .	162
Unionen mener . . . . .	162
Jens Ove Fries Nielsen nr. 3 ved Junior-VM . . . . .	163
Bent Larsen kommenterer VM-partierne . . .	164
Den nye dameverdensmester . . . . .	167
4. Guernsey International Festival of Chess .	168
International ungdomsturnering i Hvidovre . . . . .	168
Olafsson præsident for FIDE . . . . .	169
Julekonkurrence . . . . .	169
Dataskak . . . . .	170
Bent Larsen mod OL-holdet i LVS . . . . .	172
Stem skakspillere ind på Ekstra Bladets liste . . . . .	172
Ole Holmsgaard Mindeturnering . . . . .	173
Festugeturneringen 1978 . . . . .	173
Korrespondanceskak . . . . .	174
25 skoleskaklejlre . . . . .	175
Skoleskak . . . . .	176
Problemskak . . . . .	176
Turneringer . . . . .	177
Jubilæumslotteriet . . . . .	179
Register 1978 . . . . .	179

### Partier

Andersen, J.I. 167 - Brinck-Claussen, Bjørn 173(2) - Dolmatov 163 - Gaprindashvili 167 - Hanreck 168 - Hvenekilde, J. 173 - Isaksen, Brian 168 - Jusupov 163 - Karlsson 168 - Karpov 164(3), 165(2), 166(5), 167 - Korchnoi 164(3), 165(2), 166(5), 167 - Kristiansen, Jens 173 - Nielsen, Fries 164(2) - Nielsen, Jens Ove Fries 173 - Nielsen, N.J. Fries 168 - Petursson 164 - Ristic 163 - Robinson, P. 167 - Rosenlund, Thorbjørn 173 - Rødgaard 168 - Seirawan 163 - Sisniega 164 - Tjiburdanidse 167 - Trøjer 168.

Stof til næste nummer skal være redaktionen i hænde 20. december. Til nummer 2 inden 22. januar.

## DANSK SKAK UNION

### Dansk Skak Unions forretningsudvalg:

Formand: Steen Juul Mortensen, Marievej 7, Snebjerg, 7400 Herning. Tlf. (07) 16 21 67.

Kasserer: Finn Larsen, Horsensvej 14, 8900 Randers. Tlf. (06) 43 39 40. Giro 9 29 55 93.

Sekretær: Bjørn Laursen, Hybenvej 21, 8763 Rask Mølle. Tlf. (05) 67 87 80.

Uddannelsesleder: Ole Balslev, Overdammen 12, 6760 Ribe. Tlf. (05) 42 04 45.

Juniorleder: Kaj Blom, Grenhusene 48, 2650 Hvidovre. Tlf. (01) 78 82 89.

Chef k-skakafdelingen:

Flemming Madsen, Gl. Skolevej 2, Vorgod, 6920 Videbæk. Tlf. (07) 17 54 94.

Dansk Skak Unions ratingkomité:

Alle henvendelser til Claus Mogensen, Mellemgade 15, 6100 Haderslev. Tlf. (04) 52 29 61.

Dansk Skak Unions korrespondance-ratingkomité:

Alle henvendelser til Mikael Hansen, DIK, 729, Vognporten 14, 2620 Albertslund. Tlf. (02) 64 64 80.

Dansk Skak Unions skaknævns:

Klager over en truffet afgørelse sendes i 3 eksemplarer til: Mogens Moe, Teglgårdsvej 409, 1.tv., 3050 Humlebæk.

Dansk Skak Unions spilleudvalg:

Formand: Kaj Blom, Grenhusene 48, 2650 Hvidovre. Tlf. (01) 78 82 89.

Kartotekfører:

Willy Lundgreen, Asser Riigsvej 8, 4180 Sorø. Tlf. (03) 63 20 42.

Dansk Skak Unions støtteforening:

Formand: Bjarne Jensen, Louisevej 28, 3.th., 8220 Brabrand. Tlf. (06) 25 01 41.

### Nye klubber

#### 1. hovedkreds:

Unionen byder Politikens Skakklub velkommen. Formand: Bjarne Frederiksen, Godsbanvej 9, 2600 Glostrup. Tlf. (02) 45 74 42. Spillested: Sikker Hansen Salen, Politikens Hus, Rådhuspladsen 37. Spilledag: Tirsdag.

#### 4. hovedkreds:

Unionen byder Høje-Kolstrup Skakklub velkommen. Formand: Henrik Johansen, Højgårdsvej 30, 6200 Åbenrå. Tlf. (04) 62 57 26. Spillested: Agoraen. Spilledag: Tirsdag.

#### 5. hovedkreds:

Unionen byder Gedved Skakklub velkommen. Formand: Henrik Skytte, Skovvej 16, 8751 Gedved. Spillested: Højbo, Højbovej 1. Spilledag: Torsdag.

Unionen byder Vorgod Skakklub velkommen. Formand: Flemming Madsen, Gl. Skolevej 2, Vorgod, 6920 Videbæk. Tlf. (07) 17 54 94. Spillested: Vorgod Skole. Spilledag: Mandag.

#### 8. hovedkreds:

Unionen byder Ålsgårde Skakklub velkommen. Formand: Helge Bendtsen, Stentoftevej 28, 3140 Ålsgårde. Spillested: »Borgernes Hus«, Apperup. Spilledag: Torsdag.

## Bedste resultat siden OL i 1928

Det danske herre-hold blev nr. 7 ved olympiaden i Argentina. Slutstillingen: 1. Ungarn 37, 2. USSR 36, 3. USA 3t, 4. Vesttyskland 33, 5. Israel 32½, Rumænien 32½, hvorefter Danmark havde bedst korrektion af fem hold på 32 points (de andre var Polen, Spanien, Schweiz, Canada).

Damerne, hvis tur var betalt af Handelsbanken med 20.000 kr. vandt C-gruppen og blev derved nr. 17.

Danskernes individuelle resultater: Svend Hamann 6½ af 12, Ole Jakobsen 7 af 12, Jens Kristiansen 5 af 10, Steen Fedder 8 af 12, Carsten Høi 5½ af 10. Og hos damerne: Nina Høiberg 10 af 14, Merete Haahr 6½ af 14 og Ingrid Larsen 7½ af 14. Flere af scoren er særdeles flotte og vil blive nærmere omtalt i næste nummer af Skakbladet. Her vil vi blot til slut nævne, at Korchnoi ankom til Buenos Aires efter tre runder, spillede de sidste elleve og blev topscorer på 1. bræt med 9 points. Han spillede for Schweiz.

## Skakalmanak & klubfortegnelse 1979

Udkom 1.12. Denne gang udfærdigedes klubfortegnelsen pr. 1.10., således at der i alt fås en kalender for 1979 med diverse oplysninger, en almanak med planlagte skakbegivenheder i Danmark i 1979 og en klubfortegnelse for Dansk Skole Skak og Dansk Skak Union. Det hele indpasset i et mærkeblat plastiketui (checkhæfteformat) med både DSS's og DSU's bømærke påtrykt på forsiden.

Pris: kr. 10,00 incl. moms  
+ forsendelse kr. 1,10

Bestilling: Skakbladets Ekspedition  
Postbox 8  
4180 Sorø  
eller telf. (03) 63 20 42

# Jens Ove Fries Nielsen nr. 3 ved Junior-VM

Den danske junior-spiller, Jens Ove Fries Nielsen, Esbjerg, var den store positive overraskelse ved dette års verdensmesterskaber, der afvikledes i Graz. Turneringen igennem lå han lige i hælene på de to russere Dolmatov og Jusupov, som han begge opnåede remis mod. Den udelte 3. plads er det bedste danske resultat nogen sinde i disse turneringer, Bent Larsens placeringer i 1951 og 53 inklusive. Her følger Jens Ove Fries Niensens referat fra turneringen:

For andet år i træk blev VM for juniorene afholdt i Østrig, nærmere sagt Graz, der ligger i det sydøstlige Østrig ca. 50 km fra den jugoslaviske grænse. Graz markerede herved flot sit 850 års jubilæum med afholdelse af de 17 mesterskaber for juniorene. Graz er en kendt skakby og var et af emnerne til VM matchen mellem Karpov og Korchnoi. Der var lagt stor iver bag forberedelserne til det VM, man havde jo nogle småproblemer at rette på fra sidste VM, men denne gang havde det østrigske skakforbund og Graz virkelig fået lavet et fint arrangement.

Indkvartering, bespisning og spillested var koncentreret på et sted, nemlig omkring studenterhjemmet, der med sine 5 minutters gang fra banegård var centralt placeret. Spillere og sekundanter var som sædvanligt indkvarteret to og to. Da jeg havde haft følgeskab af svenskeren Carl-Magnus Bjørk den sidste del af rejsen, var det ikke så mærkeligt, at vi blev indkvarteret sammen. Vi var meget heldige med vor indkvartering, idet vi fik et stort værelse med herlig udsigt til en park, andre fik kun små værelser.

Spillestedet var arbejdersalen, der lå i en bygning ca. 2 min.s gang fra studenterhjemmet. I denne sal, som var et ideelt sted for en skakturering, var alt placeret perfekt, gode lysforhold, rigeligt med plads og demobrætter til alle partier. I år var tilskuerinteressen enorm, hvilket gav den sædvanlige pladsmangel. Turneringen blev ledet på bedste vis af den internationale dommer frau Wagner og hendes medhjælpere. Spisningen foregik i samme bygning. Denne gang var maden virkelig god.

Ved lodtrækningen var det østrigske fjernsyn mødt op for at transmittere lodtrækningen direkte i fjernsynet. Det var heller ikke den eneste gang. Der blev transmitteret 4 gange i løbet af turneringen, hvilket må siges at være meget pænt.

Mit lodtrækningsnummer var nr. 40, hvilket heldigvis ikke blev min placering. Favoritten til dette VM var Jusupov, sidste års VM'er, der fornyligt opnåede et stormesterresultat, sammen med bulldozeren Dolmatov, der blev 1-3 ved europamesterskaberne i Groningen. De havde henholdsvis Dvoretzky og Tukmakov med som sekundanter. Som farlige rivaler kunne nævnes Seirawan, USA, IM Sisniega, Mexico, Mokry, CSSK, Plaskett, England, og Petursson, Island.

Ved 1. rundes begyndelse var der fremmødt 46, men dagen efter ankom Pacis så der dermed blev 47 deltagere, meget beklageligt.

## Alligevel divisionsturnering

Divisionsturneringen reddede livet. Netop som det så ud til, at brevvekslingen mellem de tre protesterende københavnske klubber, Frederiksberg, Kampklubben og Øbro på den ene side og DSU på den anden uigenkaldeligt var kørt fast og de københavnske hold trukket af turneringen kom parterne overens.

Efter en opfordring fra de fire jyske klubber fremsatte DSU et kompromisforslag, som kunne vedtages også i København.

Dette blev kendt kort før Skakbladets deadline. I januar-nummeret vil redegørelser fra begge sider være at finde.

Det er altid spændende at spille turneringer, hvor man ikke kender de andre deltagere og ved, hvordan de spiller. Men jeg må indrømme, at jeg følte den kolde sved på panden i første runde, hvor jeg mødte Kamel, Tunesien. I ekstrem tidnød for begge partier ofrede jeg en kvalitet, hvilket vist ikke var korrekt, så jeg måtte samle bønder ind og snupede da også én med dronningen, men dette var en brøler, idet han kunne have fanget dronningen i et træk, men da han heldigvis var i tidnød, så han det ikke. Et interessant opgør i 1. runde var Dolmatov-Mokry, Dolmatov vandt.

2. rundes store overraskelse var Karadag, Tyrkiet, som i 1. runde havde slået Ortega, Cuba. Han slog Masculo, Brasilien, der er udtaget til det brasilianske landshold, som skal spille i Argentina. Efter denne sejr var den 14 årige tyrk helt ustyrlig, og da fjernsynet kom, var han selvfølgelig i søgelyset, han blev interviewet og havde allerede udnævnt sig selv som verdensmester, men desværre gik det ikke helt, som han troede.

Efter 3. runde var undertegnede og Dolmatov eneste spillere med max. I 2. runde havde jeg fornøjelsen at slå Sisniega, Mexico, efter at have tilbudt remis et par gange, og i 3. runde gik det ud over Karadag, som forgæves forsøgte at få remis med en officer mindre. Jusupov, Bjørk og Seirawan havde 2½. I de næste 3 runder blev jeg remispølse. Remis mod Dolmatov i 17 træk, Jusupov 20 og Bjørk 16 for husfredens skyld. Herefter var Dolmatov på 5 sammen med Argentineren Barbero, som efter 3 gevinster i træk ligeledes havde 5. Jusupov og Bjørk havde ligesom jeg 4½. Sisniega og Seirawan lå helt nede på 50%.

Efter 2 sejre i 7. og 8. runde over henholdsvis Petursson og Barbero var jeg igen på 1. pladsen sammen med Dolmatov, 6½ point, og lå hermed til den helt store placering, men ak, efter remis i 9. runde mod Morrisson, Skotland, tabte jeg i 10. runde til Ristic, Jugoslavien, og dermed kunne jeg vinke farvel til 1. pladsen, idet Dolmatov vandt i både 9. og 10. runde. Nu koncentrerede jeg mig udelukkende om 3. pladsen. Dolmatov havde således efter 10 runder 8½ og et helt point's forspring ned til Jusupov 7½, jeg og Bjørk 7.

Da Dolmatov i 11. runde satte en klar gevinst over styr mod Seirawan og kun fik remis, mens Jusupov vandt, blev det pludselig spændende. Jeg mistede selv en klar gevinst mod Toschkov, Bulgarien, der efter en af 5 havde vundet 5 i træk. I 12. runde sejrede russerne atter og havde således 10 og 9½, og det var altså givet, at mesterskabet ville blive mellem disse to.

Da jeg selv vandt over Seirawan i 12. runde, og Bjørk kun fik remis, havde jeg 8½ mod Bjørks 8. På 7½ fiandt man Sisniega og Barbero. 13. runde skulle blive spændende, troede man. Dolmatov skulle spille mod Sisniega, mens Jusupov skulle spille med Ribor, Ungarn. Men begge russere fik hurtig fordel, og det endte med, at man lige pludselig tog remis, hvilket var lidt uforståeligt fra Jusupov's side.

Jeg skulle i sidste runde møde Foisor, Rumænien, der havde 7, mens Bjørk skulle møde Morrisson med sort. Da Bjørk og Morrisson tog remis efter 10-12 træk, kunne jeg roligt tage remis, hvilket jeg også gjorde på forslag fra rumæneren.



Jens Ove Fries Nielsen.

Foto: Hans Rasmussen

Dolmatov blev dermed den nye verdensmester og får nu IM titlen, hvilket må siges at være helt i orden. Han førte VM fra start til slut. Derimod havde Jusupov det meget sværere, han fik ikke pointene lige så let som ved sidste VM. Han var flere gange ude på afgrunden, men klarede skærene hver gang. Jusupov opnåede med sine 10 p. 2' den pladsen. Mit resultat er en forbedring af sidste års 8½ og en delt 3-6. I år blev det til 9 og en ren 3' de plads.

Som 3' de og sidste ubesejrede spiller kan nævnes Bjørk, Sverige, der med sit sikre spil opnåede 8½ og en delt 4-5. plads sammen med Barbero, der ligeledes var en stor overraskelse.

## Slutstillingen

1. Dolmatov, USSR, 10½ p.
2. Jusupov, USSR, 10 p.
3. Fries Nielsen, Danmark, 9 p.
- 4-5. Bjørk, Sverige. Barbero, Argentina, 8½ p.
- 6-7. Sisniega, Mexico. Van der Wiel, Holland, 8 p.
- 8-12. Foisor, Rumænien, Ristic, Jugoslavien, Morrisson, Skotland. Tibor, Ungarn. Toschkov, Bulgarien, 7½ p.
- 13-24. Cordes, BRD, Seirawan, USA, Petursson, Island, Mokry, CSSK. Tiller, Norge. Passmann, Israel. Plaskett, England. Franzori, Schweiz. Lortega, Cuba. Morovic, Chile. Dür, Østrig. Pacis, Filipinerne, 7 p.
- 25-27. Santo-Roman, Frankrig. Masculo, Brasilien. Ravimurmar, Indien, 6½ p.
- 28-34. Swoboda, Østrig. Krakpoor, Iran. Henttinen, Finland. Tomaszewski, Polen. Rohlan, Canada. Kamel, Tunesien. Bergmann, Belgien, 6 p.
- 35-39. Mateu, Spanien. Kourkounakis, Grækenland, Klauer, Luxemburg. Taruffi, Italien. Baptista, Polhars, Portugal.
- 40-44. West, Australien. Botto, Wales. Barry, Irland. Restkepo, Colombia. Pnuah, Malaysia, 5 p.
- 45-46. Duchesne, Trinidad and Tobago. Karadag, Tyrkiet, 4½ p.
47. Dowden, New Zealand, 3½.

## 7166

### Siciliansk

Ristic, Jugoslavien - Dolmatov, USSR 9. runde  
1.e4, e5 2.Sf3, e6 3.d4, cxd4 4.Sxd4, Sf6 5.Sc3, Sc6 6.Lf4, d6 7.Lg3, Le7 8.Sd-b5, e5 9.Sd5, Sxd5 10.exd5, Sb8 11.f4?! a6 12.Sa3, Sd7 13.fxe, Sxe5. Hvid har spillet sløjt, og sort overtager nu hurtigt initiativet. 14.Lxe5, dxe5 15.Sc4, 0-0! 16.Df3, e4! 17.Dd1, b5 18.Sc5, Lb7 19.Sc6, Lxc6 20.dxc, Db6 21.Dd7, Tad8! 22.Dh3, Dxc6 23.c3, Dd5 24.De3, Lg5 25.De2, Ld2+ 26.Kf2, Dc5+ 27.Kg3, Td3+ 28.opg. 0-1.

## 7167

### Engelsk

Seirawan, USA - Jusupov, USSR 4. runde  
1.c4, e5 2.Sc3, Sf6 3.Sf3, Sc6 4.a3?! a6 5.d3, Lc7 6.g3, 0-0 7.Lg2, d6 8.0-0, h6 9.Sd2, Lc6 10.b4, Dd7 11.Te1, Lh3 12.Lh1, Ta-e8 13.b5, Sd8 14.Tb1, Sg4 15.Lb2, f5. Sort har allerede fået opstillet brikkerne til det store slag, hvorimod hvids aktion på dronningefløjen ser lidt

miserabel ud. 16.Da4?! Dette ser mistænksom ud, bonden på a7 spiller jo ikke med i sorts angreb! 16.—, e4! 17.dxe, Sxf2!! 18.Dxa7. 18.Kf2, Ld4+! Skakken er meget vigtig, da 18.—, fxe besvares med 19.Ke3! med hvid gevinst 19.e3, fxe+ 20.Kg1, Df5 21.Sxc4, Te4? 22.Se4? Le3! efterfulgt af Df1 i stedet for 22.Se4? spilles Lxe4 hvorefter stillingen er kompliceret, men sort spiller 21.—, Lxb2 i stedet for det fristende Te4 og får klar fordel. Nu har sort klar fordel. 18.—, Sxh1 19.Kxh1, b6 20.Sd5, Lxb2 21.Txb2, Se6 22.exf5, Txf5 23.Tb3, Sd4 24.Te3, Txe3 25.Sxe3, Te5 26.Sd5, Df7 27.Db8+, Kg7. 27.—, Te8? 28.Dxe8. 28.Sf4. 28.Dc7:Dxc7 29.Sc7, Sc2. Lf5 29.e4, g5 30.Sd5, Lxe4! + 31.Se4, Te4! 32. opg.

**7168 Mulvarpeåbning**  
*Petursson, Island - Fries Nielsen, 7.runde*  
 1.e4, Sf6 2.Sf3, g6 3.Sc3, d5 4.cxd5, Sxd5 5.Da4, c6 6.Dd4, f6 7.e4, Sc7. 7.—, e5 8.Se5. 8.Dxd8, Kxd8 9.d4, Lg4 10.Le3, Sd7 11.Le2, Ke8 12.0-0, Sb6. 13.a4, e5! 14.dxe5?! Lxf3 15.gxf3, fxe5. 16.f4? Lh6! 17.fxe5. 17.Lxb6, axb6 18.fxe5, Lf4. Lxe3 18.fxe3, Sd7 19.Tac1, Se5. 20.b4. 20.Sb5, Se6 21.Sd6, Ke7 22.Sxb7, Tab8. Se6 21.b5, Tf8 22.Tf8, Kxf8 23.a5, cxb5 24.Sxb5, Ke7 25.Sc7, Te8 26.Sd5+, Kd8 27.Tb1, Tc2 28.Kf1, Sc5 29.Td1, Ke8 30.Sb4, Tb2 31.Td5, Se7 32.Sd3, Tb1+ 33.Se1, Sxe4! 34.Ld3, Se6 35.Tg5, Tb2 36.Sc2, Ke7 37.Ke2, Kd6 38.Kd2, Sc5 39.Tg1? Sd5 40.Tg4, Sxd3, 41. opg. 41.Kxd3, Txc2 efterfulgt af familieskakken.

**7169 Gummi**  
*Fries Nielsen - Sisniega, Mexico 2.runde*  
 1.Sf3, Sf6 2.b3, d5 3.e3, Lf5 4.Lb2, e6 5.Le2, Ld6 6.0-0, Sbd7 7.d3, 0-0 8.c4, c6 9.Sc3, De7 10.Sh4, Lg6 11.Sxg6, hxg6 12.a3, g5 13.d4, g6 14.Dc2, Tac8 15.g3? (15.e4!) e5! 16.dxe5, Sxe5 17.cxd5, cxd5 18.Dd1, De6 19.Lf3?! Df5 20.Le2, Tfd8 21.Sxd5?! Sxd5. 21.—, Lxa3 22.Db1! 22.Dxd5, Lb8 23.Dxb7, hvorfor ikke tage det hele med Td2. 23.—, Tc2 så 24.Tad1, Txd1 25.Dxb8+, Tc8 26.Dxc8, Dxc8, 27.Txd1 med gevinst. 24.e4! Med dette træk er hvid i klar fordel, men på grund af tidnok kom jeg til at tilbyde remis, hvilket han heldigvis af en eller anden grund afviste. Der fulgte Dh3 25.Lxe5, Lxe5 26.Le4! Tc7 27.Db4, Td8 28.Tad1, Te8 29.Dd2, Kg7 30.f3, Th8 31.Dg2, De8 32.Td5, Lf6 33.De2, Le7 34.Db2+, Kg8 35.Tfd1, Df8 36.Td7, Txd7 37.Txd7, Th7 38.Dd2, Kg7 39.b4, De8 40.Dd5, Kf8 41.Txa7, opg. 1-0.

FORTSAT FRA FORSIDEN:

## Karpov beholdt titlen

der efter Euwes hjemrejse ikke lagde dæmpere på sig, ville stemme for russerne. Han indvilligede derfor i at gøre sit bedste for at sætte guruerne på gaden.

Korchnoi vidste intet om dette, da han spillede 32. parti, og han opdagede heller ikke, at doktor Zoukhar havde mindsket afstanden til sin betrængte Anatolij på scenen ved at flytte fra 7. række op på 4., hvorfra han — som det vil huskes — havde frit udsyn til spillerne. Korchnoi anede som sagt ikke uråd, men spillede aldeles hovedløst. Partiet var reelt afgjort til Karpovs fordel efter én præcis forudberegning.

I rablende tidnød forpassede Korchnoi lejligheden til at opgive, og formelt har han stadig ikke opgivet den fuldstændig håbløse hængestilling. Det er blot ikke færdigspillet, fordi han protesterer over de vilkår partiet blev spillet under. Han har appelleret til Euwe over afviklingen af 32. parti samt hele matchen, og overraskende nok har Euwe svaret, at han kan have en del ret, men at der jo nok ikke er noget at gøre ved det nu. Det schweiziske skakforbund giver protesten fuld opbakning, men dens reelle muligheder for

at blive taget til følge er nul. Korchnoi gjorde formentlig klogest i at underskrive matchprotokollen for som modydelse at få den underskrift, der kan give hans præmiecheck værdis.

Matchens afslutning — for den er afsluttet — gør den til en af de mest spændende siden Steinitz kaldte sig verdensmester. Konfrontationen af modsætninger kunne heller ikke tænkes større: ungdom mod erfaring, boheme med velopdragenhed, afhopper mod sovjet-helt. Det var en VM-match, der vil blive husket.

En garanti mod at matchen hylles i glemselens grå slør er om ikke andet det enorme antal bøger om begivenheden, der nu og i de kommende måneder bliver produceret. Med størst spænding blev bogen af Korchnois sekundant Raymond Keene imødeset. Og spændende er den, men egentlig ikke så afslørende, som man kunne vente. Telegrambureauerne har åbenbart været godt og rigtigt informeret — hvilket ikke mindst er

Keenes fortjeneste. Mest overraskende er det, at Keenes kommentarer mere end antyder, at der ikke har været noget særlig nært samarbejde mellem Korchnoi og hans sekundanter. Keene forestiller sig og gætter på — han ved ikke.

Uden Korchnois afhængighed af Petra Leeuwerik i matchens første to tredjedele havde det været lettere at opretholde et nært samarbejde og Korchnoi var ikke så hyppigt blevet »petriferet« (Keene: »petrified«, egentlig »forstenet«). Måske var matchen gået anderledes.

Nu er kun tilbage at konstatere: at Karpov er verdensmester indtil 1981, og at han bliver svær at true. At »først til seks gevinster« er umenneskeligt over for både spillere og arrangører, og at et VM i skak — ikke mindst takket være guruer og parapsykologer — kan være en mediefest.

tr

## Bent Larsen kommenterer VM-partierne

**7170 18. matchparti**  
*Karpov-Korchnoi, Pirc' Forsvar*  
 1.e4, d6 2.d4, Sf6 3.Sc3, g6 4.Sf3, Lg7 5.Le2, 0-0 6.0-0, Lg4 7.Le3, Sc6 8.Dd3. Det almindeligste er Dd2. 8.—, e5 9.d5, Sb4 10.Dd2, a5 11.h3, Ld7 12.Lg5, De8 13.Sh2, Kh8 14.a3, Sa6 15.Lh6, Lxh6 16.Dxh6, Sg8 17.De3, f5?! I betragtning kom 17.—, a4 18.f4, exf4 19.Txf4, Sc5 20.Taf1, f6 18.exf5, Lxf5 19.Tc1, Sf6. Solidere 19.—, De7! 20.g4, Ld7 21.f4, exf4 22.Dxf4, Sc5 23.Tce1, Sf4. Også efter De5 stod Hvid en lille smule bedre. 24.De3, De5 25.Sxe4, Sxe4 26.Lf3, Sg5 27.Dxe5+, dxe5 28.Lg2, Txf1+ 29.Sxf1, Te8 30.Sd2. Stærkere 30.b3! for at bevare bondeovervægtens fulde bevægelighed. 30.—, a4! 31.Te3, Kg7 32.Kf2. 32.Tc3, Tc8 33.Kf2 var mere konsekvent. 32.—, Te7 33.c4, b6 34.Tc3, h5 35.Kg3, hxg4 36.hxg4, Le8 37.c5, bxc5 38.Se4, Sxe4+ 39.Lxe4, Kf6 40.Txe5, Kg5.

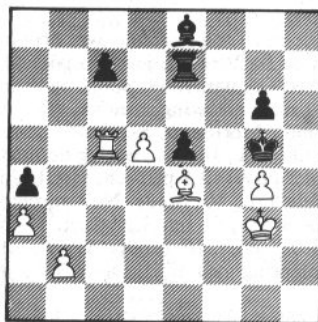

Hængeparti. Hvid står stadig bedst, men Sorts trusler mod g4 redder ham. 41.Ld3, Td7 42.Le2, Th7 43.Lf3, Tf7 44.Tc4, Th7 45.Tb4, Te7 46.Kf2, Ld7 47.Kg3, Le8 48.Kf2, Ld7 49.Ke3, e4! 50.Lxe4, Kxg4 51.Kf2, Kg5 52.Lc2, Te5 53.Lxa4, Lxa4 54.Txa4, Txd5 55.Ke3, Tb5 56.b4, Te5+. 56.—, c5?? 57.Ta5! 57.Kd4, Kf4 58.Ta8, g5 59.Tc8, Te4+ 60.Kd5, Te5+ 61.Kc6, g4 62.Txc7, g3 63.Kb7, g2 64.Tc1, Kf3. Remis. 1/2-1/2.

**7171 19. matchparti**  
*Korchnoi-Karpov, Catalansk*  
 1.c4, Sf6 2.g3, e6 3.Lg2, d5 4.Sf3, Le7 5.d4, 0-0 6.Sbd2. Beskedent, men Korchnoi ønsker åbenbart at undgå varianten fra 15. matchparti. 6.—, b6 7.0-0, Lb7 8.cxd5, exd5 9.Se5, Sbd7 10.Sdf3, c5 11.b3, a5! 12.Lb2, Se4 13.Tc1, Te8 14.Sxd7, Dxd7 15.Se5, De6 16.Sd3, Ld6 17.dxc5, bxc5 18.e3, a4 19.bxa4, La6 20.Te1, Lxd3 21.Dxd3,

Txa4 22.Db3, Taa1 23.Lxe4, dxe4 24.Dxe6, Txe6 25.a3, Ta4. Remis er sandsynlig, selv om Sort står i overkanten. 26.Ted1, f6 27.Kf1, Kf7 28.Tc2, Le7 29.Td7, Tb6?! Giver Hvid chancen 30.Txc5!? Txb2 31.Tcc7. Bedre er 30.—, Ke6 31.Tcc7, Ld8 32.Ld4, sandsynligvis stadig remis, men Hvid kan i hvert fald ikke tabe. 30.g4, Ke6 31.Tc7, Ta1 32.Td2, g6 33.Kg2. 33.Tdd7? Ld6! 33.—, f5 34.g5! Td6 35.Tc2. Tårnafbytning ville give Sort chancer. 35.—, Tda6 36.h4, T8a7 37.Tc8, Ta8 38.Tc7, T8a7 39.Tc8. Remis. 1/2-1/2.

**7172 20. matchparti**  
*Karpov-Korchnoi, Caro-Kann*  
 1.e4, c6. Alt andet end den åbne spanier, som passer meget bedre til Korchnois spillestil. 2.d4, d5 3.Sd3, dxe4 4.Sxe4, Sf6 5.Sxf6+, exf6. Sådan spiller Ulf Andersson for tiden, og Keene skriver artikler om varianten. Men særlig god er den jo ikke. 6.Lc4, Sd7 7.Se2, Ld6 8.0-0, 0-0 9.Lf4, Sb6 10.Ld3, Le6 11.c3, Sd5 12.Lxd6, Dxd6 13.Dd2, Tad8 14.Tfe1, g6 15.Tad1, Kg7 16.Le4, Sc7 17.b3, Tfe8 18.Lb1, Lg4 19.h3. Den følgende afbytning muliggør et vist sortfeltet sort modspil. 19.f3 kom i betragtning. 19.—, Lxe2 20.Txe2, Txe2 21.Dxe2, Sd5 22.Dd2, Sf4 23.Le4, f5 24.Lf3, h6 25.h4, Se6 26.De3, Sc7 27.c4, f4? Overser formodentlig Hvids 29. træk. Solidt var 27.—, b6. 28.Dc3, Df6 29.Da5! Se6 30.d5, cxd5 31.cxd5, b6 32.Da4, Sc5 33.Dxa7, Sd7 34.D6, Dxd4 35.Dc7, Df6 36.b4, h5 37.a4, Kh6 38.b5, g5 39.Lc6, Sc5 40.d7, Kg7 41.Te1. Måske havde det været god taktik at tage hængeparti her. 41.—, Se6.

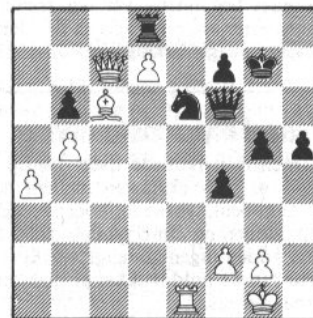

Hængeparti. De fleste regnede med 42.Dxb6, og i forskellige varianter vinder det lige akkurat på tempo, f.eks. 42.—, g4 43.a5, g3 44.a6, Dh4 45.fxg3, fxg3 46.De3, Sf4 47.a7, hvor Sort ikke får tid til Txd7. 42.Dd6, g4 43.Kf1, g3 44.De5, h4 45.a5, bxa5 46.b6, Dxe5 47.Txe5, Tb8 48.b7,

Sd8 49.Te8, Kf6 50.fxg3, hxg3 51.Ke2, Kg7 52.Lf3?? Karpov tænkte 20 minutter. Der er to gevinstplaner. Den ene, konge til dronningfløjen, er temmelig kompliceret, men den vinder, begyndende med f.eks. 52.Kd2. Den anden er 52.Kf3, f5 53.Kxf4, Kf6 54.Ld5, eks. 54.—, a4 55.Te5, a3 56.Te2, trækvang. Mod 56.—, Kg6 angiver Tal en gevinstvariant med 57.Ta2, 57.Ke5 vinder også. 52.—, a4 53.Te4. 53.Kd2, a3 54.Kc2 vinder ikke længere, Sort spiller 54.—, f5. Derefter har 55.Kb3 ulempe Sc5+ (55.—, h3 56.gxh3, Txb7+ 57.Lxb7, Sxb7 58.Tb8? Sc5+) medens Kb1 har den ulempe, at 58.—, g2 i den angivne variant truer g1D med skak! 53.—, Kf6 54.Txa4, Ke7 55.Txh4. Eller 55.Ta8, Txb7, springer og f-bonde holder remis mod tårn og g-bonde. 55.—, Kxd7 56.Tf4, Kd6 57.Tb4, Ke7 58.Tc4+, Kd7 59.Lg4+, Ke8 60.Te4+, Kf8 61.Ld7, Txb7! Ikke 61.—, Sxb7 62.Tb4. 62.Te8+, Kg7 63.Txd8, Tb2+. Remis. ½—½.

Efter 64.Kf3, Td2 kan Hvid ikke opheve bindingen. — En mirakelredning. Men altså stadig 4—1 til Karpov.

### 7173 21. matchparti

Korchnoi - Karpov, Dronninggambit

1.c4, Sf6 2.Sc3, e6 3.Sf3, d5 4.d4, Lf7 5.Lf4, 0—0 6.e3, c5 7.dxc5, Lxc5 8.Dc2, Sc6 9.Td1, Da5 10.a3, Te8!? En interessant nyhed, selv om fortsættelsen tyder på, at den ikke duer. 11.Sd2, e5 12.Lg5, Sd4!?

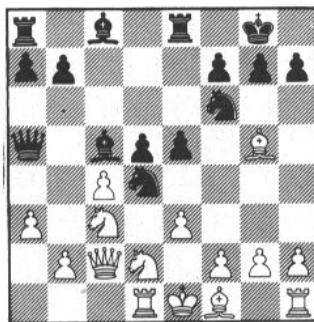

Dette må være forberedt. Det mærkelige er, at Karpov tænkte længe efter Korchnois næste træk. 13.exd4, exd4+ 14.Se2, Sg4 15.Lh4, dxc4 er uspilleligt for Hvid. 13.Db1! Lf5 14.Ld3, e4. 14.—, Lxd3 15.Dxd3, Se4 16.Sxc4, dxe4 17.Dxe4 giver ikke Sort erstatning for bonden. 15.Lc2. Lf1 kom i betragtning og var endda sandsynligvis det stærkeste. Korchnoi var vel bange for at havne i en eller anden russisk analyse og ønskede at gøre klar til rokaden. 15.—, Sxc2+ 16.Dxc2, Da6? Sort burde forsøge 16.—, dxc4 17.Lxf6, gxf6 18.Sxc4, Da6 ser ganske acceptabelt ud, men 18.Sd5 er stærkere. 17.Lxf6, Dxf6 18.Sb3! Stærkere end 18.Sxd5, Dg5. 18.—, Ld6 19.Txd5, Te5. 19.—, Dg6 20.f4? exf3 21.Txf5, Txe3+ 22.Kd1, fxd2 23.Tg1, Tae8 giver Sort et overvældende angreb, men 20.0-0, Dh6 21.h3, Lxh3 22.Txd6! giver

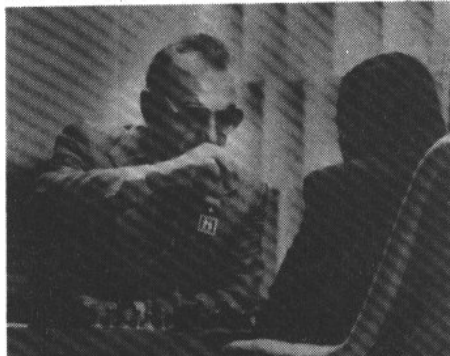

Korchnoi var voldsomt i offensiven og havde tilsyneladende knækket Karpov, da han alligevel tabte matchen.

Hvid stor fordel. 20.Sd4, Tc8 21.Txe5? 21.f4! gav stor fordel, ofret 21.—, exf3 22.Sxf5 duer ikke. 21.—, Dxe5 22.Sxf5, Dxf5 23.0—0. I hvert fald ikke 23.Dxe4? Dxe4 24.Sxe4, Txc4 25.Sc3, Lxa3. 23.Sxe4, b5 er uklart og giver Sort forskellige chancer. Partifortsættelsen bevarer i en rolig stilling en lille fordel for Hvid. 23.—, Txc4 24.Td1, De5? Efter 24.—, Le7 havde Sort gode remischancer. 25.g3, a6. Sorts tempogevinst viser sig at have været et tempotab. Løberens udsatte stilling er stadig et problem, Hvid har fået et flugtfelt til kongen, og bønderne på b7 og e4 er i fare. 26.Db3, b5 27.a4, Tb4 28.Dd5, Dxd5 29.Txd5, Lf8 30.axb5, a5 31.Td8! Rigtigt, men en vanskelig beslutning, fordi 31.b6, Txb6 32.Txa5, Txb2 33.Sxe4 også giver gevinstchancer. For en gangs skyld havde Korchnoi god tid. 31.—, Txb2 32.Ta8, f5. 32.—, Tb3 nytter ikke p.g.r.a. 33.Sd5, med truslen Se7+. 33.Txa5, Lb4 34.Ta8+, Kf7 35.Sa4! Nødvendigt p.g.r.a. truslen Le1. 35.—, Tb1+ 36.Kg2, Ld6 37.Ta7+, Kf6 38.b6, Lb8. Der truede b7. 39.Ta8, Le5. Ld6 er ikke stærkere p.g.r.a. 40.Ta6! 40.Sc5, Ld6 41.b7, Ke7 42.Tg8, Le5.

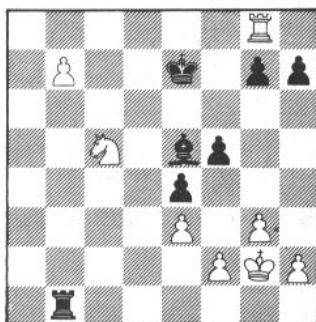

43.f4! Det hemmelige træk. Den hvide konge går i aktion. 43.—, exf3+ 44.Kxf3, Kf7 45.Tc8. 45.Td8, Ke7 46.Td7+, Kf6 47.Td5, Le7 48.Sa6! vinder, men 46.—, Ke8! 47.Td5, Lb8 48.Txf5, Ld6 giver Sort remischancer. 45.—, Ke7 46.h3!? Ifølge Tal vinder efter 46.e4, fxe4+ 47.Kxe4, Ld6 48.Kd5, Lxc5 49.b8D. Der er remisstillinger med dette materiale, men ifølge Tal kan Sort ikke få løberen ind på den lange diagonal. Det har Korchnois sekundanter åbenbart ikke været helt sikre på. 46.—, h5. — Vi narrede ham! jublede Keene og Stean. For mig at se er der dog gevinst i alle varianter. 46.—, g6 47.g4, fxd4+ 48.hxd4? h5 holder remis, men Hvid har tid nok og kan slå med kongen på g4. 46.—, Tb5 47.g4, fxd4+ 48.hxd4, Ld6 49.Ke4, h6 50.Kd3! g6 51.e4, h5 52.gxh5, gxh5 53.Kc4, Tb1 54.Kd5 (truende e5) vinder også. 47.Tg8, Kf7. Der truede Sd3. 48.Td8! g5. Desperation. Men hvis man ser på noten til 45. træk, bliver man klar over, at der nu står for meget i slag på 5. række: 48.—, Ke7 49.Td7+, Ke8 50.Td5, Lb8 51.Txf5, Ld6 52.Txh5 og vinder. — Efter partitirækket er det ikke helt klart, om 49.Sd7 eller Sd3 vinder. Tal angiver i »64« 49.Sd3, Ke7 50.Sxe5, Kxd8 51.Sc6+, Ke7 52.b8D+, Txb8 53.Sxb8, Kxb8 54.e4, Kc7 55.Ke3, Kd6 etc. med remis, men dette er åbenbart en telefonfejl. 55.exf5 vinder, det gør 54.h4 også. Varianten er i hvert fald tænkt og sandsynligvis også dikteret med trækkene 49.—, g4+ 50.hxd4, hxd4+ 51.Kf2 indskudt. 49.Sd7, g4+ 50.hxd4, hxd4+ 51.Kf2, Lxg3+ er heller ikke helt klart. 49.g4, hxd4+. Efter 49.—, fxd4+ 50.hxd4, h4 er officersgevinsten 51.Sd7 naturligvis god nok. 50.hxd4, Ke7 51.Tg8, fxd4+ 52.Kxg4, Kf7 53.Tc8, Ld6 54.e4! 54.Kxg5?? Lxc5! 54.—, Tg1+. Efter 54.—, Ke7 tager Hvid først g5-bonden og spiller derefter kongen til den anden fløj, Sort kan intet foretage sig. 55.Kf5, g4 56.e5! Forbereder en smuk afslutning, men både b8D og Td8 var også udmærkede metoder. 56.—, Tf1+ 57.Ke4, Te1+ 58.Kd5, Td1+. Eller 58.—, Lxe5 59.Sd3, Tb1 60.Sxe5+. 59.Sd3! Txd3+ 60.Kc4, Sort opgav. 1—0.

I det foregående parti kunne det være blevet 5—1. Nu var det altså 4—2 i stedet. Ifølge journalister på stedet så Karpov træt ud. Et medlem af den russiske delegation fortalte nogle dage senere, at verdensmesteren havde svært ved at sove p.g.r.a. støj. 25. parti blev vistnok udsat, fordi et fly dykkede over hans hotel kl. 9 om morgenen. Inden 26. parti flyttede han til en villa ude i bjergene, en støjende plænekipper gav det afgørende stød.

### 7174 22. matchparti

Karpov - Korchnoi, Fransk

1.e4, e6 2.d4, d5 3.Sd2, c5 4.exd5, exd5 5.Lb5+, Ld7 6.De2+, Le7 7.dxc5, Sf6 8.Sb3, 0—0 9.Le3, Te8 10.Sf3, Lxc5. 10.—, a6 er ifølge mange eksperter bedre. I Tilburg fik Portisch tilfredsstillende spil mod mig efter 11.Ld3, La4. 11.Sxc5! Sandsynligvis et resultat af meget grundige analyser. I mange år har 11.Lxd7, Sbx7 12.Sxc5, Sxc5 13.Db5! Tc8 14.0—0 været anset for den korrekte fortsættelse, med mikroskopisk fordel for Hvid. 11.—, Da5+ 12.Dd2, Dxb5 13.0—0, b6. Tempotab. Logisk er 13.—, Lg4, men efter 14.h3 eller 14.Ld4 kan åbningen af g-linjen give Hvid angrebschancer. 14.Sxd7, Sbx7 15.Kb1, Se4 16.Dd3, Dxd3 17.Txd3, Sdf6. Hvid står bedst. I det hele taget begriber jeg ikke, at Korchnoi styrer ind i dårlige stillinger via Fransk og Caro-Kann, i stedet for at gentage åbningen fra 14. parti og få et holdbart slutspil. 18.h3, Sc5 19.Tdd1, Se6 20.c3, b5 21.Sd4, a6 22.Sc2, a5 23.Td3, Tab8(?) 24.Thd1, hb(?) 25.f4, Tbc8 26.g4. Også godt var 26.f5, Sc5 27.Lxc5, Txc5 28.Se3 (Te5 29.b4) med store gevinstchancer. 26.—, d4!? Sort kan ikke regne med at få en bedre chance. 27.cxd4, Sd5 28.Tf1, b4 29.Ld2, Te7(?) 30.f5, Sg5. Logisk var Sec7, men der er ikke fuld erstatning for bonden efter 31.a3. 31.Se3! Sf6. I hvert fald ikke 31.—, Sxe3 32.Lxe3, Sxh3 33.Th1, Sg5 34.Lxg5, hxg5 35.Tdh3. 32.d5! Sxh3 33.d6, Td7 34.Sd5, Sxd5 35.Txd5, Ta8 36.Le3, Sg5 37.Lb6, Se4 38.Tfd1, a4 39.T5d4, Te8 40.Txb4, Txd6. Korchnoi klarede tiden. Karpov, der havde spillet (for) hurtigt, havde endnu en del tid tilbage. Den kunne han passende have ofret på at tage hængeparti her. 41.Txd6, Sxd6.

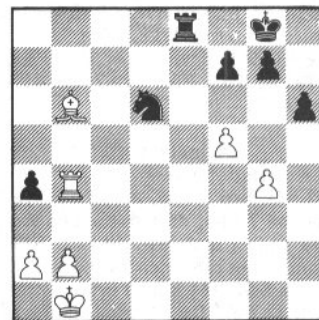

42.Lc7(?) Det enkleste var 42.Txa4, selv om Sort slår kongefløjen i stykker med 42.—, h5. Bønderne på dronningfløjen er gode nok til at vinde på. Men ellers var der 42.Td4! Sc8 43.Lc5! 42.—, Te1+ 43.Kc2, Se8 44.La5, a3 45.Tb8? bxa3! 45.—, Te7 46.Lb4. Både bxa3 og b4 bør stadig vinde. 46.—, Te2+ 47.Kd3? 47.Ld2! axb2 48.a4 vinder sandsynligvis. Her gjorde Korchnoi hemmeligt træk. Der er remis med 47.—, Txb2 48.Txe8+, Kh7 49.Lxa3, Txa2 fulgt af f6. Men den valgte, mere nærliggende fortsættelse er også god nok. 47.—, axb2 48.Ld2. I mellemtiden er begge spillere nemlig blevet klar over, at 48.Lc3, b1D+! 49.Txb1, Txa2 50.Tb8, Tg2 holder for Sort. 48.—, Te7 49.a4, Td7+ 50.Kc2, Kh7 51.Txb2, h5! 52.gxh5, Sd6 53.Ta2, Sxf5 54.a5, Sd4+ 55.Kc3, Sc6 56.a6, Td5 57.Lf4, Tf5. Ikke Txd5 p.g.r.a. Th2! 58.Ld6, Td5 59.Lg3, Tg5 60.Lf2, Txh5 61.Kc4, Sa5+ 62.Kc3, Sc6 63.Ta4, Kg8 64.Kc4, Sa5+. Remis. ½—½. En endnu mere mirakuløs redning end i 20. parti.

7175 23. matchparti

*Korchnoi - Karpov, Dronninggambit*  
 1.c4, Sf6 2.Sc3, e6 3.Sf3, d5 4.d4, Le7 5.Lf4, 0-0 e3, c5 7.dxc5, Lxc5 8.Dc2, Sc6 9.Td1, Da5 10.a3, Le7. Eksperimentet Te8 gentages ikke. 11.Sd2, e5 12.Lg5, d4 13.Sb3, Db6. Dd8 er mere kendt. 14.Lxf6, Lxf6 15.Sd5, Dd8 16.Ld3, g6 17.exd4, Sxd4 18.Sxd4, exd4 19.Sxf6+, Dxf6 20.0-0, Le6. I bøgerne står et parti med Ld7, med en påstand om en lille fordel for Hvid. Teksttrækket ser mere aktivt ud, og et fremstød med den hvide f-bonde ville give Sort modchancer takket være svækkelsen af feltet e3. 21.Tfe1, Tac8 22.b3, Tfd8 23.Le4, Te7 24.Dd2, Lg4. Solidere b6. 25.f3, Le6 26.a4! b6 27.a5, b5!? Ser risikabelt ud. Efter andre fortsættelser havde Hvid en ganske lille fordel. 28.exb5, Lxb3 29.Tb1, Ld5. Ikke 29.—, Tc3? 30.b6! axb6 31.a6. 30.b6, axb6 31.Txb6, Tc6 32.Txc6. 32.Lxd5, Txd5 33.Te8+, Kg7 34.Tbb8, Dg5 fører ikke til noget. 32.—, Lxc6 33.Ld3.

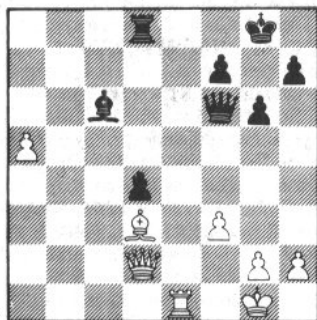

33.—, Ld7!! Fint forsvar. Karpov forudså her tårnslutspillet. Den hvide løber skal byttes af, ellers spiller den sorte d-bonde ikke samme rolle som den hvide a-bonde. 34.a6, Lf5 35.Df4. Eller 35.Ta1, Lxd3 36.Dxd3, Ta8, f.eks. 37.a7, Db6 eller 37.Db5, d3. 35.—, Kg7 36.Lxf5. 36.a7, Lxd3 37.a7, Le2 38.a8D (eller 38.Txe2, d3 39.Td2, Dd4+ 40.Kf1, Dd5) Txb8 39.Dxb8, d3 giver ikke Hvid gevinstchancer. 36.—, Dxf5 37.Dxf5, gxf5 38.Ta1. Efter partiet blev Korchnoi siddende på scenen, skuffet. Han sagde til Lothar Schmid, at han havde haft gevinst med 38.Kf2, men det passer ikke. Efter 38.—, d3 står tårnet i vejen for kongen. 38.—, d3 39.Kf2, Te8! 40.Ta2, Te7 41.Td2. Eller 41.a7, d2. 41.—, Te6 42.a7. Remis. 1/2-1/2.

7176 24. matchparti

*Karpov - Korchnoi, Spansk*  
 1.e4, e5 2.Sf3, Sc6 3.Lb5, a6 4.La4, Sf6 5.0-0, Sxe4 6.d4, b5 7.Lb3, d5 8.dxe5, Le6 9.c3, Le7. For første gang i matchen. 10.Lc2, Sc5 11.h3. Ser ud som tempotab, men Karpov vil have tid til manøveren Sd4. Te1 kunne besvares med Lg4. 11.—, 0-0 12.Te1, Dd7 13.Sd4, Sxd4 14.cxd4, Sb7 15.Sd2, c5. Det er ubegribeligt, at Korchnoi her brugte 25 minutter. 16.dxc5, Sxc5 17.Sf3, Lf5! Efter 18.Lxf5, Dxf5 19.Dxd5, Tfd8 20.Dc6 giver det enkle Sd3 Sort bonden tilbage med fordel. Mere uklart er 20.—, Tac8 21.Db6, Sd3 22.Tf1, Lc5 23.Dxa6, Sxf2 p.g.a. 24.b4! 18.Le3, Tac8 19.Tac1, Lxc2 20.Txc2, Se6 21.Td2, Tfd8 22.Db3, Tc3 23.Ted1, Db7 24.a3, g6. Som i Fransk pådrager Korchnoi sig altså også her en isoleret d-bonde, men med stærkt officerspil og uden dronningafbytning. 25.Da2, a5 26.b3, Tc3 27.a4, bxa4 28.bxa4, Te4 29.Td3, Kg7 30.Dd2, Txa4 31.Lh6+, Kg8 32.Txd5, Txd5 33.Dxd5, Dxd5 34.Txd5, Lf8 35.Lxf8, Kxf8 36.g3, Ke7 37.Tb5, Sc7 38.Tc5, Se6 39.Tb5, Sd8. Sort synes at spille på gevinst. 40.Kg2, h6 41.Sd2, Ta1. Hængeparti. 42.Sc4, Sc6 43.Tc5, Kd7 44.Sb6+, Ke7 45.Sc8, Kxc8. Remis. 1/2-1/2.

7177 25. matchparti

*Korchnoi - Karpov, Engelsk*  
 1.c4, Sf6 2.Sc3, e5 3.g3, Lb4 4.Db3. Ikke noget

særligt energisk træk, men Korchnoi har ofte spillet 1.e4, c5 2.Sf3, Sc6 3.Lb5, Db6! Ekstra-trækket g3 er ikke nogen stor fordel, hvis Hvid også skal spille e3. 4.—, Sc6 5.Sd5. I hvert fald mod 5.e3, men muligvis også mod 5.Lg2, kommer 5.—, Lxc3 6.Dxc3, d5 i betragtning. 5.—, Le5 6.e3, 0-0 7.Lg2, Sxd5 8.cxd5, Se7 9.Se2, d6 10.0-0, c6. Løser alle Sorts problemer. 11.d4, exd4 12.exd4, Lb6 13.Lg5, Ld7 14.a4. Efter 14.dxc6, bxc6 15.d5, c5 står Lb6 ikke særlig godt, men det gør Se2 heller ikke (langt fra c4), og den sorte springer kommer til d4, hvis Hvid ikke bytter den af. 14.—, h6 15.Lxe7, Dxe7 16.Lf3. 16.Tfe1, Tfe8! (17.a5? Lxd4) virker ikke tillokkende, men i stedet for det klodsede tekst-træk var det nok bedre at spille 16.a5, Sxd2 17.axb6, axb6 18.Dxb6, Db5 19.Dxb5 med sandsynlig remis. 16.—, Tab8 17.a5, Lc7 18.Dc3, Tfc8 19.Sf4, Ld8 20.Tfe1, Df8 21.Db3, Lg5 22.Se2, Lf6 23.Tad1, c5 24.Le4, Dd8 25.Da2, Lg4 26.dxc5, Txc5 27.b4, Tc7 28.Db3, Tbc8 29.f3, Ld7 30.De3, a6. Med løberparret og kontrollen over c-linjen har Sort stor fordel. Desuden var Korchnoi i tidnød, medens Karpov havde god tid — men i fortsættelsen spillede han hurtigt alligevel, en ikke helt forståelig taktik i en gunstig stilling. 31.Ld3, Lb2 32.Kg2, Df6 33.Tb1, La4 34.Sf4, g6 35.Te2? Lc1 36.De4.

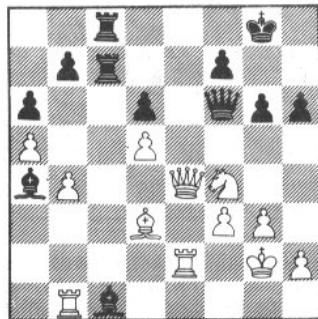

36.—, Kf8. Selv om Sort i alle tilfælde har stor fordel, var 36.—, Te8 vel den nemmeste gevinstmetode, med dronning mod tårn og løber. 37.b5, axb5 38.Db4, Tc5?? 38.—, Lxf4 39.Dxf4, Dxf4 40.exf4 b6 vinde for Sort, bl.a. 40.—, Tc5 41.Teb2 og nu ikke Txd5? 42.Le4 men 41.—, Lc2! 42.Lxc2, Txc2+ 43.Kg3, Txb2 44.Txb2, Tc5.— Trods tidnøden så Korchnoi chancen. I den elendige stilling er der jo heller ikke noget at betænke sig på. 39.Txc1! Txc1 40.Sxg6+. 40.—, fxc6 41.Te6 er gunstigt for Hvid, f.eks. 41.—, T8c2+ 42.Kh3! Dd8 43.Txd6, Dc8+ 44.Td7+, Kg8 (44.—, Tc5 45.Df4+) 45.De7, Dxd7+ 46.Dxd7 med gevinststilling. 40.—, Kg7 41.Se7, T8c4. De første rapporter gik ud på, at Karpov overså Dxd6. Man påstod desuden, at 41.—, Td8 havde givet afgørende fordel. Det passer ikke. 42.Dg4+, Dg5? 43.Dd4+ vinder for Hvid, og 42.—, Kh8 43.De4, Dg7 44.Sf5 giver ham i hvert fald gode gevinstchancer. — Korchnoi gjorde nu hemmeligt træk, men en stor hemmelighed var det vel ikke. 42.Lxc4, Txc4 43.Dxd6, Tc3! 43.—, Dxd6? 44.Sf5+, Kf8 45.Sxd6 b6 vinde for Hvid, og 43.—, Ld1? er utilstrækkeligt p.g.a. 44.Dxf6+, Kxf6 45.Sg8+, Kg7 46.Td2, f.eks. 46.—, Lxf3+ 47.Kxf3, Kxg8 48.d6, Tc8 49.Ke4 eller 46.—, La4 47.d6, b4 48.Sxh6! Ld7 49.Sf5+! 44.f4, Dxd6 45.Sf5+, Kg6 46.Sxd6, Lb3. 43.—, Tc3! vandt faktisk to tempi. Dels stod tårnet ikke i slag, dels hænger d5 med skak. 47.f5+, Kg7 48.Se8+, Kf8 49.Sf6, Kg7 50.Sh5+, Kf8 51.Sf4, Lc4 52.Te5. 52.Td2, Ke8 53.d6, Kd7 (54.Sd5, Td3) giver i hvert fald ikke Hvid gevinstchancer. 52.—, Ta3 53.d6, Ta2+ 54.Kf3, Td2 55.Te7, Txd6 56.Txb7, Ta6 57.Tb6, Txa5 58.Txh6, b4 59.Tc6, Lb5 60.Tc1, b3 61.Tb1, Lc4 62.Ke4, Ta2 63.Kd4, Tc2 64.Sd3, Lxd3 65.Kxd3, Txb2 66.Txb3, Kg7. Klar remis. Men Korchnoi vil åbenbart have en lille smule fornøjelse af sin plusbonde. 67.Ke4, Ta2 68.Kf4, (Ta4+ 69.Kg5, Ta5 70.g4, Tc5 71.Kh5, Ta5 72.

Tf3, Tb5 73.g5, Tb1 74.f6+, Kh7 75.Th3, Tg1 76.Th2, Tg3 77.Th1, Tg2 78.Ta1, Th2+ 79.Kg4, Kg6 80.Ta8, Tg2+. Remis. 1/2-1/2.

7178 26. matchparti

*Karpov - Korchnoi, Engelsk*  
 1.c4!? Først ville Korchnoi ikke spille Spansk. Nu er det Karpov. 1.—, e5 2.Sc3, d6 3.g3, f5 4.Lg2, Sc6 5.d3, Sf6 6.e3, Le7 7.Sge2, 0-0 8.0-0, De8 9.f4, Ld8 10.a3, Tb8 11.b4, Le6 12.Sd5. Ellers forhindrer Sort dette træk med Se7 eller Df7. 12.—, b5!? 13.Lb2, bxc4 14.dxc4, e4 15.Sxf6+, Lxf6 16.Lxf6, Txf6 17.Tc1, a5. Vistnok nødvendigt, da Hvid ellers kommer i fordel med c5. Men bonden står en smule udsat på a5. 18.b5, Sd8 19.Tf2, Sb7 20.Lf1, Se5 21.Sc3, Lf7 22.Sd5. I betragtning kom Td2, og også Sa4. Men efter 22.Sa4, Lh5 23.Dc2, Te6! (truer Sd3) 24.Sxc5, dxc5 får Sort herredømmet over d-linjen, hvilket giver gode chancer, selv om han taber a5. 22.—, Lxd5 23.cxd5, Sd3!? Korchnoi beslutter sig til at spille på remis. Springeren stod stærkt, men a-bonden var en kilde til bekymring, f.eks. 23.—, h6 24.Tb2, Kh7 25.Dd2, Ta8 26.b6 med fordel for Hvid. 24.Lxd3, exd3 25.Dxd3, Dxb5 26.Dxb5, Txb5 27.Txc7, Tf7! Remis. 1/2-1/2. Derimod ikke 27.—, Txd5? 28.Tb2 med gevinstchancer for Hvid.

Navnlig Hvids 22. og Sorts 23. træk tyder på, at ingen af parterne var indstillet på at tage store risici på denne dag.

7179 27. matchparti

*Korchnoi - Karpov, Engelsk*  
 1.c4, Sf6 2.Sc3, e5 3.Sf3, Sc6 4.g3, Lb4 5.Sd5, Sxd5. Jeg anser egentlig 5.—, Lc5 for bedre. Muligvis ville Karpov bytte alle springere af for at spille på remis. 6.cxd5, Sd4 7.Sxd4. Ikke 7.Sxe5? De7 8.f4, d6 9.Sd3, De4. 7.—, exd4 8.Dc2, De7 9.Lg2, Le5 10.0-0, 0-0 11.e3. Også godt 11.e4, f.eks. 11.—, dxe3 12.dxe3, d6 13.b3 med en lille, men klar fordel. 11.—, Lb6?! Muligvis spillet med ideen c5. Men 11.—, d6 er bedre. 12.a4, dxe3. Efter 12.—, a5 13.b3 duer c5 jo alligevel ikke p.g.a. 14.exd4, cxd4 15.d6! 13.dxe3, a5 14.Ld2. Enklere 14.b3. 14.—, Lc5 15.Lc3, d6 16.Dd2. Instrukti. Men Sort kunne næppe undgå at spille b6, så et træk som 16.h3 kommer stærkt i betragtning, for at fortsætte med Tfd1, Tac1 og Kh2. 16.—, b6 17.Tfe1(?). Det første af en række planløse træk. Bedst var sandsynligvis 17.b3. 17.—, Ld7 18.e4? Stadig bedre b3, fulgt af h3, Kh2, et tårn til d1 og måske Db2. Hvid havde ingen grund til at forhaste sig med en bondefremmarch. Tekst-trækket gør det lettere for Sort at komme til modspil. 18.—, Tfe8 19.Kh1! Den eneste chance for at bevare positionsfordel var 19.Lf1! (for at besvare c6 med Lc4). I Bristol, hvor vi lavede fjernsynsskak for BBC, angav Hort straks dette træk. 19.—, c6. Nu tænkte Korchnoi i tre kvarter. Sandsynligvis gjorde han sig klart, at fordelene var væk. 20.e5, cxd5 21.Lxd5, Tad8 22.Df4, Df8.



23.Df3? Meget bedre Tad1. 23.—, dxe5 24.Lxe5, Lg4! Dette må Korchnoi have overset. 25.Dxg4, Txd5 26.Lc3, Ted8. 26.—, Txe1+? 27.Txe1, Lxf2?? 28.Te8! 27.Kg2, Ld4 28.Tac1, g6

29.De2? Meget bedre 29.Ted1, sandsynligvis med remis i løbet af få træk, selv om Korchnoi nu havde mindre end et minut pr. træk. 29.—, Dd6 30.Lxd4, Txd4 31.Db5?? 31.b3, Td3 32.Tb1 var nødvendigt, og selv om Sort står bedst, bør Hvid kunne holde remis. 31.—, Tb4 32.Te8+, Kg7 33.Txd8, Dxd8 34.De2. Eller 34.De5+, Df6 35.Dxf6, Kxf6 36.Tc2, Kg7 med bondegevinst. 34.—, Dd5+ 35.f3, Txa4 36.Tc2, Td4 37.De3, b5 38.h4, h5 39.De2, a4 40.De3, b4 41.Tf2. Karpov gjorde hemmeligt træk. Korchnoi opgav næste dag. 0—1. Hermed førte Karpov 5—2.

Ligesom i første del af 25. parti spillede Korchnoi uden inspiration, uden plan. Han må have været meget træet.

#### 7180 28. matchparti

Karpov - Korchnoi, Spansk

1.e4, e5 2.Sf3, Sc6 3.Lb5, a6 4.La4, Sf6 5.0—0, Sxe4 6.d4, b5 7.Lb3, d5 8.dxe5, Le6 9.c3, Sc5. Nyt i matchen. Det skarpeste svar er Sd4. 10.Lc2, Lg4 11.Te1, Le7 12.Sbd2, Dd7 13.Sb3, Se6 14.h3, Lh5 15.Lf5, Scd8 16.Le3, a5 17.Lc5, a4 18.Lxe7, Dxe7 19.Sbd2. Sd4 kom i betragtning. 19.—, c6 20.b4, Sg5 21.De2, g6 22.Lg4, Lxg4 23.hxg4, Sde6 24.De3, h5 25.Sxg5, Dxg5 26.Dxg5, Sxg5 27.gxh5, Txb5. Hvid står formodentlig en anelse bedre, hvis han nu spiller 28.f4. 28.Sf1? Th4 29.Tad1, Ke7 30.f3, Se6 31.Se3, Td8 32.Sg4? 32.g3! 32.—, Sg5 33.Se3, Se6 34.Sg4, Sg7! Nu er g3 umuligt: 35.g3, Th3 36.Kg2, Tdh8 37.Th1, Txb1 38.Txb1, Txb1



VM der forsvandt - en lystfiskerhistorie?

39.Kxh1, Sf5 40.Kg2, d4 41.cxd4, Sxd4 42.Kg2, Ke6 43.f4, a3 fulgt af c5. 35.Se3, Sf5 36.Sc2, Tc4 37.Td3, d4! 38.g4, Sg7 39.Sxd4, Se6 40.Ted1, Sxd4 41.cxd4, Txb4 42.Kf2. Formodentlig bedre T3d2, men Karpov ville stille et vanskeligt problem, før partiet blev afbrudt. Spørgsmålet er, om 42.—, Tb2+ vinder, f.eks. 43.T1d2, Txd2+ 44.Txd2, Ke6 45.Ke3, c5 46.dxc5, Txd2 47.Kxd2, Kd5! 48.Kc3, Kxc5 49.a3, g5! Pointen er, at efter 45.Ke3 kan c5 ikke længere besvares med Tb2, da d4 slås med skak. Men i den angivne variant klarer Hvid sig med 46.Ke4!

#### Forsidediagram

Hvis Korchnoi så, at 42.—, Tb2+ ikke vinder, havde han vel i øvrigt tre træk at vælge imellem, Ke6, Tb4 og c5. Måske med et flygtigt blik på g5. Han tænkte i 38 minutter. Næste dag:

42.—, c5?! 43.d5? I Korchnois lejr analyserede man ifølge Keene på Ke3 til 15 minutter før spillets genoptagelse. Uden at finde nogen gevinst. Men ifølge Baturinskij havde en af Karpovs sekundanter forskrevet ham, at Ke3 tabte! Jeg tror, jeg for en gangs skyld havde ret, da jeg denne søndag i Expressen skrev, at Tb2+ og c5 kun gav remis, medens Ke6 og Tc4 gav gevinstchancer. Korchnoi konverterede altså efter lang tids betænkning et remistræk, og vandt på det. — 43.Ke3, c4 44.Td2 er udmærket for Hvid,

men ikke 44.Tc3, Tb2 45.a3, Tb3 46.Tc1, b4! 47.axb4, a3. 43.—, Tb2+ 44.Kg3. 44.T1d2, Txd2+ 45.Txd2, b4 er håbløst for Hvid. 44.—, Txa2 45.Te3, b4 46.e6, Ta3? Herefter giver 47.Txa3 Hvid remischancer. Straks fxe6 bør vinde. 47.Te2? fxe6 48.Txe6+, Kf7 49.Tde1, Td7 50.Tb6, Td3 51.Tee6, T3xd5 52.Txg6, a3 53.Tg6+, Ke7 54.Tfe6+, Kf8 55.Tf6+, Ke7 56.Tbe6+, Kd8 57.Ta6, Tb7 58.Tf8+, Kc7 59.Tf7+, Td7 60.Tf5, b3 61.Txc5+, Kb8. Hvid opgav. 0—1. Og i matchen altså 5—3, stadig temmelig udsigtsløst for Korchnoi. Men i sit 52. parti mod Karpov fik han omsider en sejr med de sorte brikker!

## Den ny dame-verdensmester

Den kun 17-årige Maja Tjiburdanidse fra det varme og bjergrige Grusien i Sovjetunionen vandt sensationelt VM-matchen mod landsmandinden Nona Gaprindashvili 8½—6½. Gaprindashvili har siddet på tronen siden 1962 og var storfavorit også denne gang.

Men lige fra begyndelsen var det tydeligt at det i hvert fald ikke ville blive let. Efter tre remiser vandt Tjiburdanidse to partier i træk og det nærmeste mesteren siden kom var ét point.

Maja Tjiburdanidse er yngst af tre søstre. Hendes far er landmand, mens moderen underviser i litteratur og sprog. Hun stiftede først bekendtskab med skakspillet, da hun i en alder af ti år blev optaget i pionerpaladset. Hun udviklede sig med iøjnefaldende hast, og blev kun to år efter placeret som nr. 3 i pigemesterskabet for Sovjetunionen og ikke mindre imponerende nr. 17 i damernes turnering. Og i en landskamp mod Jugoslavien vandt hun alle fire partier, hvilket fik nogle eksperter til at tale om »en kommende verdensmester«.

Titlen international damemester fik hun som 13-årig. I 1975 vandt hun sin første damestormesterturnering på hjemmebane i Tbilisi. Og så gik det i lige linje mod VM. Kandidatturneringen kvalificerede hun sig til efter en 2. plads i interzoneturneringen 1976.

Trods de uomtvistelige tegn på talent, kom sejren i kandidatturneringen alligevel bag på alle. I semifinalen var hun i overhængende tabs-



Maja Tjiburdanidse - verdensmester i skak for damer i en alder af kun 17 år.

fare mod Akmilovskaja, men de nerver, der meget vel kan gøre hende til en trussel for mange mandlige stormestre gjorde udslaget. Finalen mod Alla Kusjnir, der er emigreret til Israel er siden blevet skarpt kritiseret af Kusjnir for dårligt og nonchalant arrangement. Men det står fast, at Tjiburdanidse vandt.

Et parti fra VM-matchen:

7181 Pirc  
Tjiburdanidse - Gaprindashvili  
1.e4, d6 2.d4, Sf6 3.Sc3, g6 4.Sf3, Lg7 5.Le2, c6 6.a4, a5 7.0—0, 0—0 8.h3, Sa6 9.Te1, Dc7 10.Lg5, h6 11.Le3, Kh7 12.Dd2, Sb4 13.Tad1, Ld7 14.Sh2, b5 15.Lf3, bxa 16.Sg4, h5 17.Sxf6+, exf6 18.Lf4, Tfe8 19.Sxa4, g5 20.Lg3, g4 21.hxg4, hxg4 22.Le2, f5 23.exf5, Lxf5 24.c3, Sd5 25.Ld3, Lxd3 26.Dxd3+, Kg8 27.Df5, Sf6 28.Df4, Db7 29.Dxd6, Se4 30.Txe4, Txe4 31.Sc5, De7 32.Sxe4, Dxe4 33.Ta1, a4 34.b3, Lf8 35.Df4, Dg6 36.bxa, Txa4 37.Txa4, Db1+ 38.Kh2, Dh7+ 39.Lh4, Dxh4+ 40.Kg1, Dh5 41.Ta8. Hvorefter verdensmesteren opgav.

## 4. Guernsey International Festival of Chess

Igen i år havde kanaløen Guernsey (selvstændigt FIDE-medlem) formået at arrangere en stærkt besat international turnering i skolernes efterårsferie. Ca. 160 spillere fra de fleste vesteuropæiske lande spillede en syvrundig schweizerturnering. Fra Danmark kom 11 spillere, bl.a. sidste års vinder Jørgen Hvenekilde, der skulle forsøge at gentage succesen. Imidlertid havde modstanderne luret ham, for det var vel ikke dårligt spil? Starten var rimelig med 3½ af 4, men efter tab i 5. runde sluttede han med 2 remiser.

Da alderdommen altså svigtede måtte vi sætte vores lid til de unge, der da også i Klaus Berg, Nykøbing S. 5½, Jan I. Andersen og Niels Haahr hver 5 indfrie de forventningerne. Jan og Niels er fra København. Klaus siger selv han var heldig, så nedenfor følger et af Jans partier. De øvrige danske opnåede følgende points: Th. Haahr 4½, O.I. Truelsen, København 4, Per L. Jensen, Roskilde 3½, W. Abrahamsen, Ullerslev 3, Tine Berg, Nykøbing S. 3, Jørgen Hansen, Espergærde 3 og Jørgen A. Nielsen, Beder 2½.

Topplaceringerne gik denne gang til 2 englændere og 2 tyskere. A.E. Hanreck og D. Parr, England samt Dr. P. Tröger og S. Ignierf, Tyskland nåede alle 6 points. I sidste runde mødtes Tröger og Hanreck, dette parti findes også nedenfor.

Ud over det rent skaklige havde arrangørerne med vanlig sans for det turistmæssige (flere af deltagerne havde familien med) sørget for udflugter, foredrag, lynskak og en festlig afslutningsfest. Selve rundelægningen lå i særdeles sikre hænder hos B.H. Wood (Chess, Sutton Coldfield).

Næste års turnering falder igen i skolernes efterårsferie (14.-20. oktober). Jeg kan kun anbefale at tage med og opleve den smukke ø, den venlige befolkning og alt det andet hyggelige. (Som nævnt er der adskillige arrangementer, ikke-skakspillere kan have stor fornøjelse af.) (Ideeer til efterfølgelse for danske skakarrangører.) Rejsen dertil skulle også forbedres betydeligt, idet der er muligheder for at et dansk rejsebureau laver charterrejser direkte til Guernsey, men derom kan jeg forhåbentlig fortælle mere engang næste år.

Jørgen A. Nielsen

#### 7182 Siciliansk

P. Robinson, England - J.I. Andersen, Danmark 4. runde

1.e4, c5 2.Sf3, e6 3.d4, cxd4 4.Sxd4, Sf6 5.Sc3, Sc6 6.Sdb5. Dette træk anser jeg personligt for

at være det bedste, hvid råder over i stillingen. En anden mindre ambitiøs mulighed er 6.g3, som min modstander i sidste runde spillede. Den bedste fortsættelse for sort er utvivlsomt 6.—, Lb4 for derefter at gennemføre d5 med godt greb om centrum. 6.—, d6 7.Lf4, e5 8.Lg5. Ad omveje er vi nu havnet i den skarpe og til dato meget analyserede Schvesnikov-variant. Det engelske forlag Batsford har nylig udsendt en bog i denne højaktuelle variant: Sicilian, Lasker-Pelikan (synonym for Schvesnikov-varianten). 8.—, a6 9.Sa3, b5 10.Lxf6. En alternativ mulighed er 10.Sd5, Le7, hvorefter hvid har to hovedvarianter A. 11.Lxf6 og B. 11.Sxe7. Lad os et øjeblik betragte variant A. 11.Lxf6, Lxf6 12.c4!? b4 13.Da4, Ld7 14.Sxb4, Db6!? med chancerigt spil for bonden. (Moe-J. Andersen, K.M. 78, ½—½). 10.—, gxf6 11.Sd5, f5 12.c3, Lg7. 12.—, fxe4? 13.Lxb5! axb5 14.Sxb5±. 13.Ld3. Bedre er givetvis 13.exf5 (hovedvarianten), da hvid har spillet c3 og derfor får en dårlig udgave af Ld3-varianten. Hovedideen i Jens Kristiansens interessante forslag (se Iskovs parti i Skakbladet 9/78) er netop at spare trækket c3. Der er dog i København fundet betydelige forstærkninger for sort, hvorfor jeg ikke anser varianten for kritisk for ham. 13.—, 0-0. Et interessant bondeoffer, som hvid nok burde have inddiagt sig på. 14.Dh5, fxe4 15.Lxe4, f5. Dette er en slags optimal stilling for sort, da han har vundet kampen om feltet f5 med godt greb om centrum. Herefter er resten teknik. 16.Lc2, Le6 17.Td1, b4 18.Sc4, bxc3 19.bxc3, Sd4 20.cxd4, Lxd5 21.Se3, Da5+ 22.Kf1, Le4 23.Lb3+, Kh8 24.dxe5, Lxe5. Denne stilling er meget typisk for varianten, hvor sort for en dårlig bondestilling har kompensation i form af et frit officersspil. At hvids stilling er kaotisk, turde være klart for enhver. 25.f3, Dc3 26.Sd5, Ld3+ 27.Kf2, Db2+ 28.opgivet.

Noter: J.I. Andersen

Herefter delte Jan Ivan 1.-3. pladsen med englænderne Hanreck og Parr alle med 4 af 4. Vi skal herefter se Hanreck som sort mod Dr. Trøger fra sidste runde. Englænderen kunne blive enevider blot med remis, men her er partiet med noter af J.A. Nielsen efter Dr. Trøgers anvisninger.

### 7183 Uregelmæssigt

Trøger - Hanreck

1.d4, Sf6 2.Sf3, e6 3.Sbd2, c5 4.e3, b6 5.Ld3, Lb7 6.c3, d5. Den opståede stilling kunne måske kaldes slavisk dronningegambit med omvendte farver. 7.De2, Le7 8.0-0, 0-0. Skal hvid have en chance må han frem på banen. 9.e4, dxe4 10.Sxe4, Sbd7 11.Seg5? Tempotab plejer ikke at vinde, men måske er dette nyttigt, psykologisk set. 11.—, h6 12.Se4, Dc7 13.dxc5, Sxc5 14.Sxc5, Lxc5 15.Se5, Tad8 16.Lf4. Der truede Txd3 Dxd3, Dxe5. 16.—, Ld6 17.Tad1, Sd5. Dette træk forstår jeg ikke. Springerens skulle blive på f6 for at dække på h7 og løberen står bedre på g3 end på f4. 18.Lg3, De7 19.Tfe1, Lb8. Sort er ved at miste grebet. Igen mener jeg springeren må til f6. 20.Lb1! Tfe8 21.Dc2, f5. Svækker kongestillingen afgørende. Sf6 kan vel stadig holde, selv om et par-tårne måske byttes af. 22.Sf3, Sf4 23.Sd4, Df6 23.f3, h5 25.Da4, a6 26.Lxf4, Lxf4 27.Sxe6?! En skønhedsfejl. Sxf5 er meget bedre. 27.—, Lxh2+ 28.Kxh2, b5 29.Txd8, bxa4 30.Txe8+, Kh7 31.Sf8+ opgivet. Dronningen falder efter 31.—, Kh6 32.Te6 eller 31.—, Kh8 32.Sd7+.

# International ungdomsturnering i Hvidovre

Af Niels Jørgen Fries Nielsen

Dansk Skak Union's bestræbelser for at gøre jubilæumsåret til et »turneringsår«, har udmøntet sig i flere landskampe og en international ungdomsturnering. Den sidstnævnte blev afviklet i Hvidovre. Hvad forstås ved en ungdomsturnering? Ja, man kunne vel udtrykke det på denne måde: En ungdomsturnering er en turnering, hvor de forvoksede juniorspillere — 20 til 25 år — får chancen for at vise deres »glemte« talent. Ungdomsturneringen var sådan set den første af sin slags i Danmark, på nær de 9 ungdomsturneringer, der har været afviklet i Esbjerg (men uden international deltagelse)!

Men lad os se, hvad der skete i Hvidovre. Selve skakresultatet fremgår af den nedestående slutstillingstabel. Først vil jeg dog gerne give arrangørerne af fremtidige internationale ungdomsturneringer et godt råd: Indkvarteringen af i hvert fald de udenlandske gæster, bør ske på hotel ellers risikerer man bare, som det desværre blev tilfældet i Hvidovre, at deltagerne forlader turneringen. Og lad mig straks forklare nærmere. I Hvidovre blev deltagerne indkvarteret i to rum, hvor der var kneben med plads, set i følgende perspektiv: at blive »tvunget« på lejrskole er en ting, at blive inviteret til en international skakturnering er en anden ting. Man behøver sin menneskelige »ensomhed« under en turnering, i hvert fald en gang imellem samt varmt vand til sit morgentoilette.

Roser til Kaj Blom, som i stor hast fik fremkaffet nye beboelseskvaliteter. Ærgerligt var det dog, at to af nordmændene undlod at deltage i en rådslagning med os andre, og i stedet for i hast forlod Danmark. — Men nu er vi blevet det klogere!

Som en modsætning til overnatningsfiaskoen står præmierne og maden! Samt en herlig flink tjener!

**Slutstillingstabel:** i tabellen er medtaget de indbyrdes resultater for de ni øverst placerede, derefter følger samlet pointssum.

	1	2	3	4	5	6	7	8	9	point
1.Lars Karlsson, S	—	½	½	1	1	1	1	1	½	7½
2.Matti Svven, S	½	—	½	½	½	½	1	—	6	
3.N.J.F. Nielsen	½	½	—	½	½	—	1	½	6	
4.Flemming Fuglsang	0	½	½	—	½	½	1	½	5½	
5.John Rødgaard	0	0	½	½	—	½	1	—	5	
6.Leif Kristensen	0	½	½	½	—	—	½	½	5	
7.Bjarke Kristensen	0	½	—	0	—	—	—	—	5	
8.P. Erismann, Schw.	0	0	0	½	—	½	—	—	4½	
9.Roland Ekström, S	½	—	½	0	½	½	—	—	4½	

10. Walter Bichsel, Schweiz 4½, 11. Bjørn Heggheim, Norge 4, 12. Timothy Binham, Finland 4, 13. H. Haraldsson, Island 4, 14. Iver Poulsen, DK 3½, 15. Juhani Rikkonen, Finland 3½, 16. Jesper Schultz Pedersen, DK 3½, 17. Brian Isaksen, DK 3½ og 18. P. Silberring, Schweiz 2½. De to, som »udgik« var Tor Kristiansen og Dag Orseth.

Lars Karlsson var ubetinget turneringens klart bedste spiller. Han spillede friskt og samtidig hurtigt. Han var faktisk kun i vanskeligheder mod fuskere fra Esbjerg. Karlssons parti fra 6. runde mod »tidnødnarkomanen« John Rødgaard er værd at vise.

### 7184 Engelsk

Karlsson - Rødgaard

1.c4, Sf6 2.Sc3, e6 3.e4, d5 5.cxd5, exd5 6.e5, d4 6.exf6, dxc3 7.De2+, Le6 8.dxc3, Dxf6 9.Sf3,

Lc5. John har som sædvanlig brugt masser af tid. Han overvejede bl.a. h6, men valgte det mere aktive Lc5. 10.Lg5, Df5 11.g4! Dxc4 12.Tg1, Da4 13.De5, Sd7 14.Dxc7, De4+ 15.Le2, Tf8. Det var i denne stilling, at bølgerne gik højt blandt publikum (Kaj Blom + medhjælper!). Hvordan kommer hvid videre i denne stilling. Svaret følger straks. 16.Sd4!! Lxd4 17.Dxd4, Dxd4 18.cxd4, f6?? Taber omgående, men sort står forfærdeligt både på brættet og på uret. 19.Lf4, 0-0-0! De tilskuere, der var, skulle have valuta for »pengene«! 20.Tc1, c6. Og nu noget, som vi alle kan lære af.

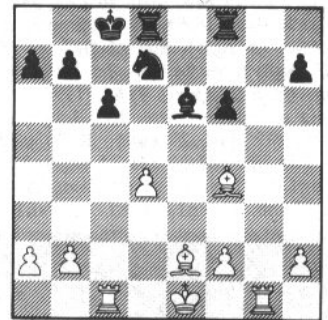

21.Txc6+ ! bxc6 22.La6+ mat. 1-0.

De danske spilleres resultater var vel mere eller mindre ventede. At fuskere fra Esbjerg blev bedst placerede dansker og endda ubesejret, var en stor overraskelse, og viser, at »svage« spillere ikke altid holder sig til ratingtallene. Flemming Fuglsangs resultat var også overraskende, men med en Hvenkildeagtig spillestil er det jo bekendt, at man kan levere resultater, som er bedre end de såkaldte kedelige »posispillere«. P.g.a. pladshensyn kan jeg desværre ikke omtale mere fra turneringen og går straks over til et af mine egne partier. Og det er lærerigt! Heldigvis, for vi mangler partier af mindre god kvalitet i skakbladet!

### 7185 Fusk

N.J. Fries Nielsen - Brian Isaksen

Det der gør internationale skakturneringer interessante, er, at man altid møder modstandere, man aldrig har spillet mod før. 1.e4, c5 2.Se2. Ikke at spille efter en bog er mest interessant. 2.—, Sc6 3.b3, Sf6 4.Sbc3, e5! Men giver for det meste den bedste stilling! 5.Sg3, d5 6.exd5, Sxd5 7.Sxd5, Dxd5 8.Lb2, g6 9.Ld3. Min oprindelige plan var De2, som er det bedste, men hvis han nu snupper bonden på g2, så følger straks Le4, Lxc6+ og Lxe5. 9.—, Lg7. Ja, man kan ikke altid regne med, at modstanderen laver det dårligste træk hver gang. Nu følger en del uinteressante træk, hvor sort langsomt, men effektivt fremtvinger en gevinststilling. 10.0-0, 0-0 11.Lc4, Dd7 12.De2, b6 13.Tfd1, Lb7 14.La6, Tad8 15.Lxb7, Dxb7 16.Dc4, Td7 17.a3, Tfd8 18.Sf1, Td5 19.De2, Dd7 20.Kh1, Sd4 21.Lxd4, Txd4 22.Ta2, a5 23.a4, Dd6 24.c3, Td3 25.Se3, Dc6 26.Sc4, e4 27.Tc2, f5 28.Sb2, Dd5. Man stiller sig tit det spørgsmål: Hvor dårligt kan man stå i et skakparti? Svaret fremgår af denne stilling. 29.Sc4, b5! 30.axb5, a4 31.Tcc1, axb3 32.Sb2, Txd2 33.Df1. Dette er en lærerig stilling. Hvid truer med 34.Txd2, Dxd2 35.Td1, Dg5 36.Txd8+, Dxd8 37.Dc4+, Kh8 38.Dxc5 med fordel. Opgaven lyder sådan: 1. Sort trækker og vinder. 2. Sort trækker og taber! Løsning til 1: 33.—, Lxc3! 34.Txd2, Lxd2 35.Td1, Df7 og slut.



Løsning til 2: 33.—, f4!! 34.Txd2, Dxd2 35.Td1, Dxb2. Bondefremstødet til f4 hindrer nok så fint Dg5! 36.Txd8+, Lf8. 36.—, Kf7 37.Df1 var også håbløst. 37.b6, opg. Bonden kan ikke stoppes uden for stort materialetab. 1—0.

## Olafsson præsident for FIDE

På kongressen i forbindelse med OL i Buenos Aires blev den islandske stormester Fridrik Olafsson valgt som hollænderen Max Euwees efterfølger på præsidentposten i FIDE (Fédération Internationale des Echecs). Tre kandidater deltog i valget og noget overraskende gled jugoslaven Svetozar Gligoric ud i 1. runde, hvorefter Rabel-Mendez, Puerto Rico, blev slået i finalen.

Under VM i Baguio City forsøgte præsidenten for det amerikanske skakforbund, Edmund Edmondson, med støtte fra bl.a. Campomanes og Golombek at overtale Euwe til at genopstille. Euwe svarede, at hvis en tredjedel af medlemslandene beder ham om det, var han villig. Men inden fristens udløb indkom der kun få positive telegrammer.

Ifølge pålidelige telegrammer lykkedes det Gligoric at overtale eksverdensmester Fischer, USA, til at spille en match (først til ti gevinster!) om en mill. \$. Matchen kan udmærket ses som propaganda. Olafsson skaffede sig uden tvivl mange stemmer ved kort før valget at offentliggøre et program der bl.a. slog fast, at FIDE-kontoret i Holland skal opretholdes. Mange frygtede sikkert, at Gligoric ville flytte FIDE til Belgrad, hvorfra afstanden til Moskva kunne synes alt for kort.

Bent Larsen spurgte den meget effektive FIDE-sekretær, Ineke Bakker, om chancerne, og hun hævdede at Rabel-Mendez ikke kunne regne

med de sydamerikanske stemmer, der kunne afgøre valget. Hun fik ret.

Valget af Olafsson hilses med glæde i de nordiske lande. DSU havde givet den norske skakpræsident, Arnold Eikrem, mandat til at sætte dansk kryds ved islænderingen, og det betragtes som givet, at Olafsson vil føre en væsentlig fastere politik — ikke mindst over for østeuropas supermagter — end forgængeren gjorde.

tr

### Vedr. Leif Jensens læserbrev side 138

Flere læsere har spurgt redaktionen, hvorfor Skaknævnets kendelse nr. 50 ikke er bragt og hvad sagen i det hele taget drejer sig om. Skaknævnet oplyser, at det ikke er pligtigt til at udlevere kendelser, hverken til Skakbladet eller private. Leif Jensen har imidlertid stillet den meget omfangsrige korrespondance i sagen til rådighed, men en forsvarlig redegørelse vil tage mere plads end Skakbladet kan ofre. Sagen har imidlertid principiel karakter og vil blive taget op på delegeretmødet i påsken. Nogle af sagens akter vil muligvis blive publiceret før delegeretmødet.

tr

### Et lille hjertesuk

Når jeg blader i min samling af gamle skakblade, kan jeg godt en gang i mellem ønske mig tilbage til de gode gamle dage igen.

Skakbladet var måske ikke så godt dengang. Kvaliteten af de enkelte artikler var sikkert heller ikke så høj, men det havde en kæmpefordel, der kom 12 numre om året, og de kom til den første i hver måned. Når vi nærmede os slutningen i en måned, kunne man begynde at glæde sig til at skakbladet skulle komme.

Nu er jeg for længst holdt op med at glæde mig. Det er aldrig til at huske, om der kommer 10 eller 11 numre om året, om det kommer i den første uge eller den tredje.

Kunne vi dog ikke få 12 numre om året og så en fast udgivelsesdag hver måned.

Søren Hauge  
Hadsund Skakklub

### Kære Søren Hauge

Du har helt ret i, at det er irriterende, at Skakbladet ikke udkommer den første i hver måned. Og de skiftende dead-lines skaber ofte forvirring i turneringsinvitationerne — og dermed surhed på redaktionen. Fra næste år udkommer Skakbladet elleve gange på tolv måneder, hvilket ikke løser problemet. Men det gør drømmen om de tolv mindre utopisk.

tr

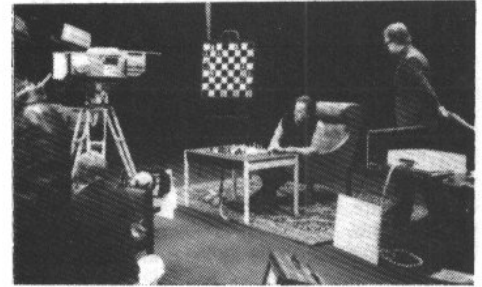

Bent Larsen i TV-studiet - mandagene 6. og 20. november samt 4. december viste Bent Larsen i kvarters-programmer gevinstpartier mod Rogoff, Pomar og Hort i det danske fjernsyn. På billedet sidder stormesteren i studiet i Scanticon ved Århus. Formanden for Århus Skak Union, Wagn Rosenlund, der assisterede med det tekniske ses stående.

Foto: tr

# Julekonkurrence

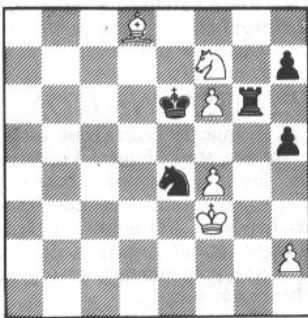

Hvid trækker.

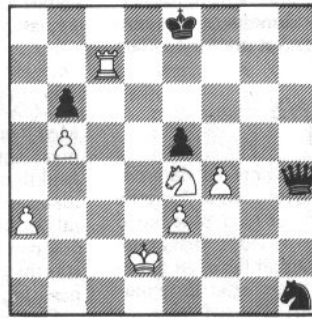

Hvid trækker.

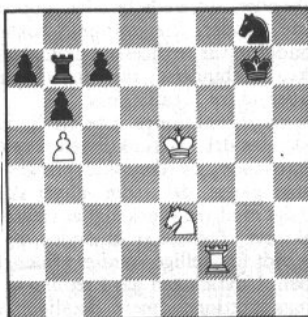

Hvid trækker.

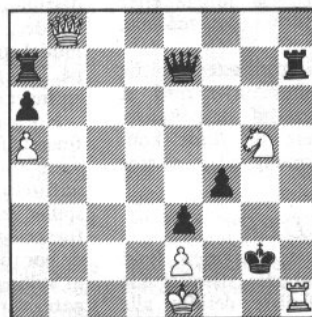

Hvid trækker.

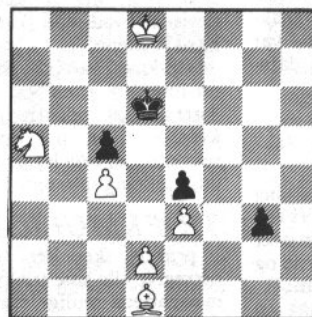

Hvid trækker.

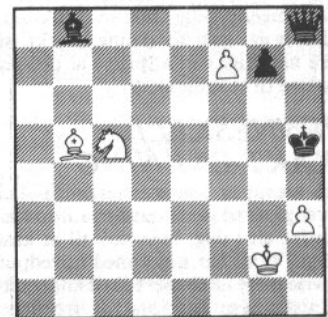

Hvid trækker.

Årets julekonkurrence byder på seks forenklede (men ikke nødvendigvis enkle!) stillinger. For at deltage skal man analysere stillingerne, konkludere om de er vundne for hvid, remis eller vundne for sort og gøre rede for dommene ved at angive de vigtigste varianter.

Til de løsere, der har flest rigtige besvarelser, udsættes 100 kr., 80 kr. og 60 kr. (som i tilfælde af ligestilling fordeles ved lodtrækning). Blandt alle løsere med mindst tre rigtige trækkes lod om ti ekstrapremier på hver 40 kr.

Løsninger skal indsendes til Skakbladets redaktion, Thorbjørn Rosenlund, Gudrunsvvej 26, 5 mf. 8220 Brabrand, og må senest være poststempelt 10. januar 1979.

God fornøjelse!

**Aalborg Universitetsdatacenter har i et års tid haft det amerikanske program CHESS 4.5, en forløber for det suveræne VM-program 4.6. Peter H. Petersen og Eric Bentzen har arbejdet med programmet og viser i artiklen eksempler på dets kunnen. Desuden fortæller de om principper og problemer i forbindelse med konstruktionen af skak-programmer.**

Aalborg Universitetscenters datamaskine har vundet en 3. klasse i korrespondanceskak med maximpoints. Programmet, som styrer datamaskinen hedder CHESS 4.5, og det er udviklet på et universitet i USA af Lawrence Atkin og David Slate. En nyere version af programmet, CHESS 4.6, vandt i 1977 computer-VM. Ved den lejlighed anvendtes en langt kraftigere datamaskine end den, vi råder over.

Os bekendt er det første gang, en datamaskine har deltaget i en k-skakturnering. På Svend Novrup's forslag blev CHESS under »dæknavn« tilmeldt en dansk 3.klasse i september 1977, og først da det sidste parti var afviklet, blev det afsløret for modstanderne, at de havde spillet mod en computer og ikke Peter H. Petersen, der arbejder ved Aalborg Universitetscenter.

Vi havde ikke drømt om, at CHESS ville vinde turneringen, men at dømme efter CHESS' sikre spil burde programmet snarere have deltaget i 2.klasse. Man har næppe tidligere set en datamaskine spille skak af så høj kvalitet. Partierne fra denne turnering viser faktisk, at det er lykkedes programmørerne at give CHESS en udmærket skakforståelse, og at en datamaskine kan spille glimrende skak, hvis den ikke er handicappet af nærsakkens snævre tidsgrænser.

Desværre står data-skak endnu for de fleste som noget ret mystisk. På dansk er der kun få og spredte artikler om emnet, nogen aktuel og uddybende behandling findes ikke. Det kan vi naturligvis ikke give her — dertil er emnet for omfattende — men vi har siden datacenterets start i 1973 haft forskellige versioner af CHESS og har efterhånden erhvervet et godt kendskab til skakprogrammer såvel med hensyn til det tekniske som det skakmæssige, hvorfor vi håber at kunne udrydde nogle af de værste misforståelser.

Udviklingen af skakprogrammer tog pudsigt nok sit udgangspunkt i den psykologiske forskning. Straks ved datamaskinens fremkomst interesserede man sig for, om maskinerne kunne bringes til at tænke som mennesker. Kunstig intelligens blev en ny videnskab. I udforskningen af den menneskelige hjernes funktion blev skakspillet brugt som forskningsobjekt, så hvad var mere naturligt end at prøve at dressere en datamaskine til at spille skak?

## MENNESKELIG SKAKTÆNKNING

Som nævnt er den menneskelige skaktænkning blevet gjort til genstand for udforskning. Vi ved langtfra alt i dag, men nok til at kaste lys over gåden. Vi vil her nøjes med hovedpunkterne og henviser mere interesserede til kildematerialet.

Forskningen har først og fremmest gjort op med den myte, at den stærke spiller analyserer sine træk i stor dybde. Forsøg har vist, at stormestre ikke analyserer så dybt som forventet — normalt kun 6-7 halvtræk — og faktisk ikke dybere end lavere rangerede spillere. Hvad er det

# Data-skak

## Datamaskine vinder dansk korrespondance-turnering

Af Peter H. Petersen og Eric Bentzen

da, der hæver stormesteren over den almindelige hob?

Ifølge forskerne er svaret perception — genkendelse af velkendte mønstre. En stormester har tusindvis af skakpositions-mønstre lagret i hjernen, nogle anslår tallet til 50.000. Stemmer en given stilling overens med et velkendt mønster udløses straks ideen til et eller flere mål. Målet er styrende for spillerens planlægning og udvælgelse af de følgende træk. Disse mønstre kan, men behøver ikke at være eksakte stillinger. De vigtigste mønstre er sikkert forskellige bondeformationer, som dikterer stillingens positionelle krav, f.eks. afbytningsvarianten i dronninggambit hvor hvids naturlige plan er et minoritetsangreb på dronningefløjen. Det kan også være taktiske ledemotiver, som f.eks. den kvalte mat eller springer-gaffler. Men oftest er mønstrene af mere generel natur, såsom: hvis der er en åben linje, så overvej at flytte et tårn dertil — og lignende.

Efter trækudvælgelsen analyserer stormesteren naturligvis trækets konsekvenser, men som sagt ikke i nogen voldsom dybde. Ikke fordi han ikke er i stand dertil, men snarere fordi han ikke har behov for det og hellere vil bruge tiden på andre overvejelser. Stormesteren vil i sit analysearbejde udelukke irrelevante trækmuligheder i modsætning til nybegynderen, som ofte bruger tid på at analysere ubrugelige træk. Analysen fører frem til en samlet vurdering af stillingen, hvori indgår såvel materielle som positionelle forhold. Trækanalysen og stillingsvurderingen er, som vi skal se i næste afsnit, blevet eftergjort i skakprogrammer. Derimod har man endnu ikke fundet ud af, hvordan man kan repræsentere og udnytte generelle skakmønstre i en maskine. På det punkt er mennesket maskinen klart overlegen.

## DATAMASKINENS SKAKSTRATEGI

Det volder ikke problemer at lære en datamaskine at spille skak. Man starter med at fortælle den, at brættet har 64 felter, at hver part har 6 forskellige slags brikker, hvorledes brikkerne bevæger sig, osv. — ligesom man lærer en nybegynder spillers regler. Problemet er at lære maskinen at spille godt og fornuftigt.

Da det endnu ikke er lykkedes at forsyne skakprogrammer med nogen særligt omfattende skakviden, må trækudvælgelsen foregå efter devisen: hvad man ikke har i hovedet, må man have i benene.

Maskinen kan ikke som en stormester intuitivt udvælge et træk og derefter nøjes med at foretage en selektiv analyse af dets konsekvenser, men må analysere de fulde konsekvenser af alle legale trækmuligheder i så stor udstrækning som muligt.

## TRÆKMULIGHEDER

I praksis sker det ved, at maskinen først betragter alle sine trækmuligheder, derefter alle modpartens mulige svar på disse, derefter alle dens egne svar herpå, osv. Det svulmer hurtigt op. Kløge folk har beregnet, at der i gennemsnit er 38 legale trækmuligheder i hver stilling. Det betyder, at for hvert halvtræk, der inddrages i analysen, bliver der 38 gange så mange stillinger

at vurdere. Omfanget af analysen vokser med andre ord eksponentielt som funktion af niveau-dybden:

antal halvtræk	2	3	4	5	6
antal stillinger	1500	50.000	2 mill.	80 mill.	3 mia

Selv med vore dages hurtigste datamaskiner vil det ikke være muligt at behandle 3 milliarder stillinger på under en måned. Metoden kaldes efter ophavsmanden for Shannon type-a-strategi.

For at sikre en rimelig niveaudybde er det altså nødvendigt på en eller anden måde at dæmpe den eksponentielle vækst i antallet af stillinger. I en stilling er der sjældent mere end 2 gode trækmuligheder, hvorfor den tanke er opstået, at man kan nøjes med at udtage et mindre antal træk på hvert niveau. Udvælges f.eks. de 5 bedste træk på hvert niveau, bliver der i en 6-halvtræksanalyse kun 15.000 stillinger at vurdere. Problemet er bare at finde de 5 bedste træk. I de første år betjente programmerne sig faktisk af denne Shannon type-b-strategi, men det har ikke været muligt, at forsyne programmerne med tilstrækkelig skakviden til, at fremgangsmåden er farbar. Hvis et træk på et givet niveau ikke findes egnet til at blive optaget blandt de fem bedste, er det for stedse ude af analysen, hvilket kan vise sig at være katastrofalt.

Heldigvis har man fundet en anden besparelsesteknik, således at antallet af stillinger »kun« stiger med en faktor 5 for hvert halvtræk, der inddrages i analysen, uden der på forhånd udelades nogen træk. Det betyder, at de bedste skakmaskiner i praksis, dvs. med 3 minutter pr. træk, kan undersøge alle trækmuligheder i en dybde af 6-7 halvtræk i midtspillet og op til 12-14 halvtræk i slutspillet.

## VURDERINGSFUNKTION

Med henblik på at finde det bedste træk vurderer maskinen de fundne slutstillinger. Vurderingsfunktionen er først og fremmest baseret på materielbalancen, der nemt kan udtrykkes i talværdier (en bonde = 100 points, et tårn = 500 osv.). Jo højere pointsummen er, des bedre står hvid, jo lavere pointsummen er (og helst negativ), des bedre står sort.

De positionelle forhold vurderes også, men indgår ikke med så stor vægt i pointsummen. Det, der bl.a. bedømmes, er trækmuligheder, bondestilling: fribønder, isolerede bønder, dobbeltbønder, truede bønder, kongestilling: rokademulighed, bondeforsvar, officersudvikling) tårn på 7. række, forbindelse mellem tårnene, springer og løber ud fra 1. række osv.

Normalt er værdifunktionen ikke særlig raffineret. Det skyldes dels, at funktionen ikke må være for tidsrøvende, da den skal bringes til udførelse mange gange, dels, som enhver skakspiller ved, at det er uhyre vanskeligt at vægte de forskellige faktorer i forhold til hinanden, og at de bør tildeles vidt forskellige værdier afhængigt af stillingstypen. Udviklingen går i retning af at gøre vurderingsfunktionen mere detaljeret og navnlig gøre den påvirkelig af udviklingen i stillingen, hvilket er særdeles svært. Der er dog ingen tvivl om, at det er vejen frem, idet der er en rent tidsmæssig grænse, for hvor langt maskinen kan regne sig frem.

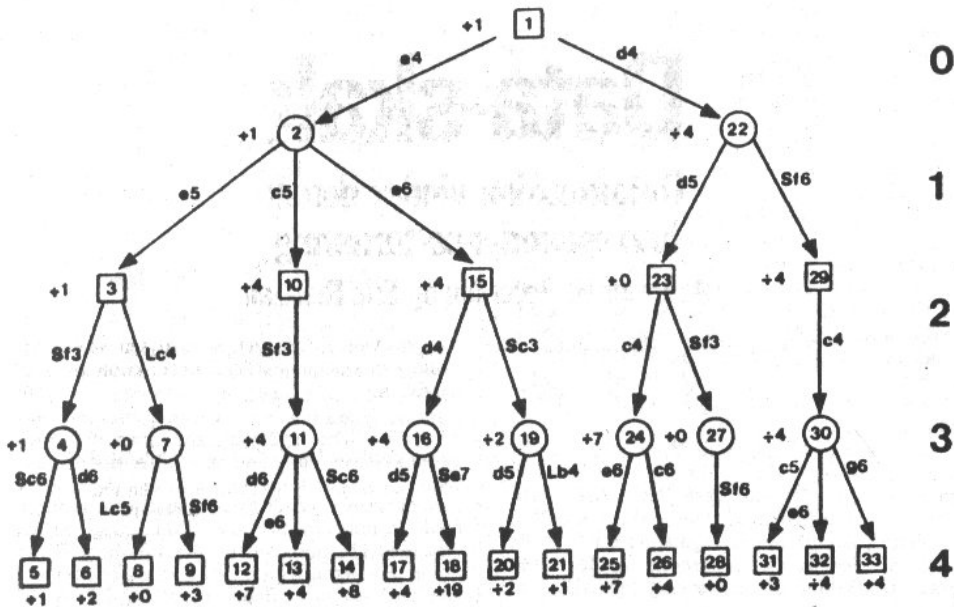

### TRÆ-SØGNING

At finde træmuligheder og vurdere stillinger udgør de to første af trækudvælgelsens i alt tre faser. I den sidste fase udvælges det endelige træk ved at kombinere stillingsvurderingerne. Herved søger maskinen at opnå de størst mulige fordele, under forudsætning af at modstanderens fordele gøres mindst mulige. Denne fase er den vanskeligste at forklare (og forstå).

Vi har valgt at benytte os af et eksempel, hvor CHESS med HVID vil analysere sit første træk i en dybde på 4 halvtrek. Hvis man optegner den måde, hvorpå programmet bevæger sig gennem de enkelte træmuligheder, får det karakter af et træ, og derfor benævnes metoden træ-søgning.

I ovenstående figur er vist det træ, som hører til vores eksempel. Kasser og boller repræsenterer stillinger, idet kasserne repræsenterer de stillinger, hvor maskinen er i træk. Af overskuelighedsgrunde er ikke alle træmuligheder medtaget på figuren.

Stillingerne gennemløbes i overensstemmelse med nummereringen på figuren. Maskinen starter altså med stilling nr. 1 på 0'te niveau. Herefter går den nedad i træet halvtrek for halvtrek, idet den på hvert niveau starter med trækket længst til venstre. Det fører frem til stilling nr. 5, som er fremkommet efter følgende træk-serie: 1.e4, e5 2.Sf3, Sc6. Stillingen vurderes af maskinen til +1 point, altså bedst for hvid. Videre til stilling nr. 6, som vurderes til +2 points — endnu bedre for hvid. Ifølge figuren er der nu ikke flere sorte træk i stilling 4 (1.e4, e5 2.Sf3). Det bedste svar sort har på denne åbning er altså Sc6, fordi dette fører til stillingen med det laveste pointtal.

Maskinen går ud fra at sort vil vælge sit bedste træk i stilling 4, hvorfor den vil vurdere stilling 4 til +1 point. Vælger sort anderledes er det kun til fordel for maskinen.

De næste stillinger, der kommer under luppen, er stillingerne 8 og 9, som henholdsvis vurderes til +0 og +3 points, hvilket betyder, at maskinen vurderer stilling 7 til 0 point.

Vi hopper nu et niveau baglæns til stilling 3 (1.e4, e5). Maskinen er her i træk og kan vælge mellem Sf3, som fører til stilling 4, eller Lc4, som fører til stilling 7. Som vi har set, er stilling 4 vurderet til +1 point, mens stilling 7 kun får +0 point. Da maskinen selvfølgelig vælger det træk, der fører til den højest vurderede stilling, bliver det træk Sf3 og dermed værdien +1 til stilling 3.

På lignende vis gennemløber maskinen resten af træet. På 4. niveau vurderes slutstillingerne, på 3. niveau findes de træk der fører til stillinger med mindst værdi (bedst for sort), på 2. niveau

findes de træk, der fører til stillinger med størst værdi, og så videre, indtil maskinen når toppen af træet, hvor stillingens værdi endelig fastlægges og det bedste træk udpeges. I dette tilfælde bliver det endelige resultat en svag føring til hvid med +1 point efter træk 1.e4, og den forventede fortsættelse 1.—, e5 2.Sf3, Sc6.

Man kan selv gå figuren igennem og overbevise sig om, at det forholder sig som beskrevet. Vurderingstallene er anført ud for de respektive knudepunkter. Den skiftende minimering og maksimering af pointtallene på de enkelte niveauer har givet metoden navnet minimax-strategien. Den blev første gang omtalt af von Neumann og Morgenstern i deres berømte værk om spilteori (1947).

### ANALYSENS HORISONT

Maskinens begrænsede analysedybde har naturligvis uheldige konsekvenser. Der er ikke megen grin ved, at maskinen kan se, at den 5 halvtrek fremme kan slå modstanderens dronning, hvis den så sættes mat i det sjette. Et andet uheldigt eksempel på maskinens nærsynethed vises i nedenstående diagram, hvor CHESS spiller hvid.

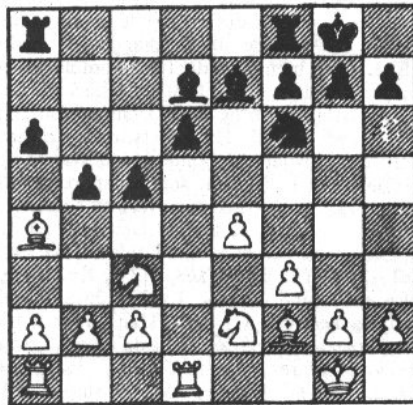

En menneskelig skakspiller vil straks se, at løberen på a4 er tabt for hvid. Det drejer sig blot om at sælge den så dyrt som muligt. Problemet for den stakkels maskine er imidlertid, at den vil tro, at løberen er reddet, hvis tabet skubbes ud over horisonten ved ofring af mindre værdifuldt materiale.

Efter en 2-halvtreksanalyse (1 sekund) forventer CHESS trækfølgen 1.Lb3, c4. Med en 3-halvtreksanalyse (5 sekunder) konstaterer CHESS, at dette ikke redder løberen, og i stedet foreslår den 1.e5, dxe5 2.Sd5. CHESS tror den

har reddet løberen ved at ofre en bonde og opgive noget af sin positionelle fordel. Først ved en 6-halvtreksanalyse (10 minutter!) finder programmet en rimelig strategi: 1.Lxc5, bxa4 2.e5, Sh5 3.exd6, Lg5. Løberen byttes af for to bønder, og den positionelle fordel bevares. Havde den indfangne officer været et tårn eller dronning, ville programmet have været villig til at ofre hvad som helst på brættet for at skubbe tabet ud over sin horisont.

Horisonteffekten er en alvorlig svaghed, men programmørerne har undgået en del af kvalerne ved at kræve, at slutstillingen skal være i ro, dvs. man må ikke stå midt i en slagserie eller en serie af skakker. Er dette tilfældet, fortsættes træk-analysen endnu et par niveauer, hvilket ikke altid er nok, men mere er der sjældent tid til.

### DATAMASKINENS SPILLESTYRKE

Da man begyndte at lave skakprogrammer, var optimismen stor. En engelsk forsker mente i 1957, at en maskine ville kunne slå verdensmesteren inden 1967, og ved skakolympiaden i 1964 udtalte Botvinnik, der også har arbejdet med sagen, at om nogle år kunne Sovjet lade fire maskiner vinde skakolympiaden! I 1968 indgik IM David Levy et væddemål med kunstig-intelligens forskere om hvorvidt, der inden 10 år kunne laves et skakprogram, der kunne slå ham. Efter nu at have indkasseret de 1200 pund er han parat til at indgå et lignende væddemål for en ny tiårig periode. Om nogen hopper på limpinden er nok tvivlsomt. Den oprindelige optimisme er i dag afløst af en anderledes nøgtern vurdering af de enorme problemer, der er forbundet med at lave et stærkt skakprogram.

Ikke desto mindre har Atkin og Slate opnået overraskende gode resultater med de nyeste versioner af programmet, CHESS 4.6 og 4.7.

Ved deltagelse i turneringer har programmet opnået et ratingtal på over 2000. Endvidere har CHESS slået GM Browne i et simultanparti, og det formåede at vinde et parti og spille et parti remis mod IM Levy i deres væddemålsmatch. GM Stean måtte i 1977 se sig besejret i et lynparti, hvor kravet var 60 træk på 5 minutter — et gennemsnit på 5 sekunder pr. træk! Jo mindre tidsforbrug der tillades, jo bedre klarer maskinen sig mod en menneskelig modstander.

De opnåede resultater ligger over det, man måtte forvente. Forklaringen herpå skal måske søges i de psykologiske faktorer, der spiller ind, når et menneske spiller mod en maskine.

### KORRESPONDANCE-TURNERINGEN

Eftersom inddragelse af yderligere et niveau i analysen kræver en femdobling af tiden, har maskinen selvsagt ikke meget ud af en udvidelse af betænkningstiden. Ikke desto mindre er det altså lykkedes for CHESS 4.5 at vinde en 3.klasses korrespondanceturnering uden at sætte points til. De fem af partierne blev vundet efter godt 20 træk, mens det sidste nåede op på 43. De hurtige sejre må først og fremmest tilskrives programets taktiske slagkraft, men partierne viser også, at CHESS bestemt ikke er uden positionsforståelse. Programmørerne har formået at give programmet en vurderingsfunktion, der, omend den er primitiv, formår at afveje de positionelle faktorer på en fornuftig måde.

### PARTIER

Men lad os nu se, om læseren vil give os ret i vore påstande.

Sort: *Torben Grantoft*, Odense

1.d4. Her må vi krybe til korset og bekende, at vi på ét punkt har manipuleret, nemlig ved at diktere førstetrækkene d4, e4, og Sf3 i CHESS' hvide partier. 1.—, Sf6 2.Sc3, d6 3.e4, c6 4.Sf3, Lg4 5.Le2, Sbd7 6.0-0, e5 7.Le3. CHESS var her godt tilfreds med stillingen og vurderede den

til 34 points i sin favør, hvor en bonde er lig 100 points. CHESS forventede nu 7.—, Le7. 7.—, exd4 8.Dxd4, c5? Svækker d-linjen yderligere. 9.Da4! Det er et spørgsmål, om ikke det rolige Dd2 med spil i d-linjen var at foretrække, men CHESS har lært at placere sine brikker aktivt, og samtidig tæller bindinger højt i vurderingsfunktionen. 9.—, a6 10.Sd5! b5 11.Lxb5. CHESS var her så høflig at advare med ordene »be careful«, vær forsigtig/pas på. Da det følgende er en slagserie har programmet kunnet se langt frem. 11.—, Sxd5. Sort burde sikkert have modtaget ofret: 11.—, axb5 12.Dxa8, Dxa8 13.Sc7+, Kd8 14.Sxa8, Kc8 og sort fanger springeren. Hvid får dog kompensation i a-linjen efter 15.a4, Kb7 16.axb5, Le7 17.Sc7! Kxc7 18.Ta7+, men om CHESS ville have spillet sådan, kan vi ikke vide. 12.exd5, axb5? (Lxf3) 13.Dxg4, Sf6 14.Dg5, Se4? Bedre var, som CHESS forventede: 14.—, h6 15.Df5 (Dg3!), Le7. 15.Df5, Ta4. Eller springeren tilbage til f6 og CHESS ville spille Lh6! 16.Ld4! Glimrende spillet. Efter b3 kunne sort klare sig med 16.—, g6 17.Df4, Sc3. 16.—, Sf6 17.Tfe1, Le7 18.Lxf6, gxf6 19.Dxf6, opgivet. CHESS forventede i slutstillingen 19.—, Tff8 20.Sg5, h5 21.Se4!

Det følgende parti er mere »computeragtigt«. CHESS vinder en bonde i åbningen og forsvarer den stædigt.

Sort: Jan Robert Larsen, Langebæk

1.Sf3, Sf6 2.Sc3. CHESS har ingen programmeret teori i denne stilling. 2.—, d5 3.e3, c5 4.d4, Sc6 5.Lb5, e6 6.0-0, Le7 7.Ld2, Db6 (0-0) 8.De2, 0-0?! 9.Sa4, Dc7 10.Sxc5, Lxc5 11.dxc5, a6 12.Lxc6, Dxc6 13.Lb4, a5 14.La3, Te8 15.Sd4, Dd7 16.Sb5, b6 17.cxb6, La6 18.c4, Dc6? Langt bedre var Tab8! 19.Sc7, Lxc4 20.Dc2, Tc8 21.Sxa8, opgivet.

I det følgende parti snupper CHESS en bonde og forsvarer sig fint mod et lidt fiduspræget angreb.

Hvid: Erik Armfast, Nyborg

1.f4, d5 2.Sf3, Sf6 3.e3, e6 4.b3, Le7 5.Lb2, Sbd7. Så vidt programmeret teori. Hvids næste træk kendte CHESS dog ikke. 6.c4, 0-0 7.Dc2, a6. Ser mærkeligt ud, men retfærdiggøres af hvids 9. træk. 8.Ld3, dxc4 9.Lxc4? Hvorfor ikke bxc4? 9.—, b5 10.Le2, Lb7 11.Sg5, Lxg2! CHESS er uden nerver, og en bonde er bare sagen, hvis man samtidig ødelægger rokademuligheden. 12.Tg1, Ld5 (Lb7!) 13.Sxh7. Mere chancerigt var 13.e4, h6 14.exd5, hxg5 15.dxc6, fxe6 16.fxg5, Sd5 17.Dg6, Tf7 med forviklinger. 13.—, Le4 14.Ld3, Lxd3 15.Dxd3, Te8 16.h4? Hvid burde trække sig tilbage med 16.Sg5, omend sort stadig står bedst efter 16.—, Sc5. 16.—, e5! 17.fxe5, Sxh7 18.e6, Lf6! Glimrende spillet. På 19.exd7 følger Lxb2! 20.dxe8+, Dxe8 og hvid er færdig. 19.exf7+, Kxf7 20.Dg6+, Kg8. »That was easy«, det var nemt, udrød CHESS, der havde ventet Dd5+, der dog ikke udgør nogen fare efter Kf8. 21.Sc3, Se5 22.opgivet.

I det næste parti straffer CHESS ukorrekt åbningsspil og får vedvarende fordel.

Sort: Henning Berg, Skive

1.e4, e5 2.Sf3, Sc6 3.Lb5, a6 4.La4, Sf6 5.0-0, Sxe4 6.d4, b5 7.Lb3, d5 8.Sxe5. Her har programmererne fornuftigt undgået det komplicerede variantnet efter dxe5. 8.—, Sxe5 9.dxe5, Lb7 10.c3, Lc5 11.Sbd2, Dh4?! 12.Sxe4, dxe4. Noget bedre var Dxe4, men efter 13.Te1, Df5 14.Le3, Lxe3 er hvid sikret fordel i kraft af sit herredømme over de sorte felter. 13.e6! Stærkt spillet! 13.—, 0-0. Eller fxe6 14.Lxe6, Ld6 15.g3, Df6 16.Ld5. 14.exf7+, Kh8 15.Le3! Ld6 16.g3, Dh3 17.a4, Tad8 18.De2, Lc8(?) 19.Lg5, opgivet. Efter Lg4-Dxe4 kan sort intet foretage sig.

I det følgende parti vinder parti CHESS hurtigt en officer, og derefter er der ikke spænding om udfaldet. Partiet viser imidlertid, at programmet ikke skal have megen snor.

Hvid: Niels Jarhill, København

1.e4, Sc6 2.c3, d5 3.d3, dxe4 4.d4? Taber en bonde uden kompensation. 4.—, Sf6 5.f3, e5! Fint spillet. Efter 6.dxe5, Dxd1+ 7.Kxd1, Sxe5 har sort bragt merbonden over i slutspillet, men det var nok alligevel hvids bedste chance. 4.b4? Med idéen b4-b5 og generobring af bonden. CHESS demonstrerer nu værdien af sit udviklingsforspring. 6.—, Sxd4! 7.Le3(?) Fortvivelse. Modtages ofret får sort afgørende fordel efter 7.cxd4, Lxb4+ 8.Ld2, Dxd4. 7.—, Sf5 8.Sbd2?? Sxe3. Fra nu af er der ikke tvivl om udfaldet. 9.Db3, Sxf1 10.Sxf1, Le6 11.Da4, Dd7 12.b5, Dd3 13.Se2, Ld7 14.e4, exf3 15.gxf3, Dxf3 16.S1-g3, a6 17.0-0-0, Da3+ 18.Dxa3, Lxa3 19.Kc2, axb5 20.Sc3, bxc4 21.Sf1, Lf5+ 22.Kd2, Lb4 23.Se3, Txa2 24.Sc2, Txc2+ 25.Ke1, Lxc3+ 26.Kf1, Lh3+ 27.Kg1, Tg2+ 28.opgivet. Der er mat i tre.

Det sidste parti var uden sammenligning det mest spændende. Ikke blot var modstanden hårdere, men det var også det sidste parti. CHESS havde forlængst vundet de fem andre, da dette parti nåede sit afgørende punkt: ville CHESS, der havde afgørende fordel, lade grådigheden løbe af med sig og fare vild i de komplicerede offervarianter?

Hvid: John Løfgren, Greve strand

1.f4, d5 2.Sf3, Sf6 3.e3, e6 4.b3, Le7 5.Lb2, Sbd7 6.Ld3, 0-0 7.0-0, b6 8.Sc3, Lb7 9.Se2, Sc5 10.Sg3, Sxd3 11.cxd3, c5. Så langt kunne CHESS trække på biblioteket. 12.Se5, a5. Udmærket set af programmet, at chancerne ligger på D-fløjen. 13.d4, cxd4 14.Lxd4, La3(!) Forhindrer såvel Tc1 som a4. 15.Sh5. Her havde CHESS forventet 15.Sg4, Sd7?? 16.Sh5?? f6, men var forhåbentlig (tvislomt!) kommet på bedre tanker, idet hvid kan spille smukt: 16.Sh6+! Kh8 17.Lxg7+! Kxg7 18.Dg4+, Kxh6 19.Tf3! Le7 20.Se2 med gevinst. I stedet for 16.—, Sd7?? kan sort klare sig med Sxg4 eller Le7(!) 15.—, Sxh5 16.Dxh5, f6 17.Sg4, La6! Godt set, at løberen på denne måde kan komme kongefløjen til hjælp. 18.Tf3, Ld3 19.Tg3, Lg6 20.Dh4, Lb4 21.Td1, a4. Hvids angreb er løbet ud i sandet, og CHESS overtager initiativet. 22.Sf2, axb3 23.axb3, Dd6 24.Dg4, Ta3(?) På ingen måde bizart, men alligevel et typisk datamaskinetræk. Et menneske ville ræsonnere, at bonden på b3 nok skal falde i det lange løb, og med et par sikringstræk ødelægger hvids sidste angrebsdrømme. 25.h4, Tf7 26.Tc1, Ta8. Se forrige note! 27.De2, e5 28.fxe5, fxe5 29.Lb2, e4. Et træk på både godt og ondt, på den ene side pakker det hvid godt sammen, men på den anden side åbnes diagonalen a1-h8. 30.Sh1. Trist, men på andre træk kommer tårnet i vanskeligheder. 30.—, Lf5(!) CHESS truer nu med at flytte damen og vinde kvalitet efter Ld6. 31.Tf1! Dc6 32.Dh5. Hvid forsvarer sig opfindsomt, og tilbyder en bonde — desværre for CHESS. Med Lg6 kunne sort nu spare sig selv for en masse problemer og bevare en sikker fordel, men..... 32.—, Lxd2! Dette var næsten mere end vore nerver kunne holde til! 33.Txf5, Lxe3+! 34.Tf2? Både Txe3, Sf2 og Kh2 bød på bedre modstand. 34.—, Lxf2+ 35.Sxf2, e3. Hvid tog her ferie i 4 uger. Han havde måske behov for at samle kræfter til de næste 5 træk, der skulle klares på kun 5 dage. 36.Sg4, e2 37.Lc3, Tf1+ 38.Kh2, d4 39.Sh6+, Kh8 40.Lxd4, Ta7 41.Dg5, Dd7 42.Lc3(?) Bedre var Te3 straks, som CHESS forventede. 42.—, Tc7 43.Te3, Txc3 og hvid opgav. På 46.Te7 følger Dd6+ 47.g3, Tf2+ 48.Kh3 (Kg1, Dd1+), Txg3+ 49.Dxg3, Dxe7.

## LITTERATUR

Er man yderligere interesseret, er der viden at hente i:

Peter W. Frey (ed.): Chess Skill in Man and Machine, Springer Verlag 1977 N.Y.

Bent Larsen: »Disse prægtige maskiner, som spiller skak«, i Skakspilleren II, Politikens forlag.

Svend Hamann: Skakbladet nr. 7 1973, nr. 11 1975 og nr. 8 1977.

Jan Mortensen: EDB og problemer, computere løser og konstruerer skakopgaver, i »Hilsen til Jens Enevoldsen«, Dansk Skak Forlag, 1977.

## Bent Larsen mod OL-holdet i LVS

Lyngby-Virum Skakklub afholdt den 21. oktober i anledning af sit 50-års jubilæum en 4-mands turnering med følgende deltagere: Bent Larsen, Svend Hamann, Ole Jakobsen og Carsten Høi. Der spillede alle mod alle med betænkningstiden 1 time pr. spiller til hele partiet.

Som ventet vandt Bent Larsen turneringen med 2½ point foran Svend Hamann og Carsten Høi med 1½ point, mens Ole Jakobsen fik ½ point. Partierne forløb dog lidt anderledes end resultatet antyder. Bent Larsen var i 1. runde helt nedspillet af Hamann, der endda i tidnøden kunne have sat stormestren mat i to træk, men satte i stedet partiet over styr. Også mod Ole Jakobsen stod Larsen på et tidspunkt næstbedst. Carsten Høi havde det sikre spil fremme og spillede 3 remis'er.

På grund af den specielle betænkningstid frembragte turneringen ingen gode partier, men spænding var der nok af. Dette var glædeligt for det talrige antal tilskuere, der havde benyttet sig af lejligheden til at se Bent Larsen i aktion. Desuden var 4/5 af OL-holdet også i ilden, idet Steen Fedder kommenterede partierne sideløbende for det interesserede publikum. Tilsyneladende har denne sidste-øjebliks træning gavnet holdet, der næsten direkte rejste til Argentina og gjorde det så udmærket.

Knud Rasmussen

## Stem skakspillere ind på Ekstra Bladets liste

Ved tidligere afstemninger om årets bedste sportspræstation har det vist sig, at skakspillere ingenlunde er chanceløse. Ekstra Bladet retter atter i år i december henvendelse til sine læsere om at kåre de bedste præstatiner — skakspillere: lad jer stemme høre!

1978 har været et stort skak-år. Lad mig i flæng nævne Jens Ove Fries Nielsens 3. plads ved Junior-VM (referat i dette nummer), Bent Larsens 1. plads i Lone Pine eller OL-holdet.

Skakspillere har ofte kun foragt til overs for slige poppede påfund, som intet viser om en indsats objektive værdi. Men netop nu hvor VM-match, Vesterhavsturnering og olympiade har løftet skak ud af ubemærketheden, er det vigtigt ikke at afgive det indvundne terræn. Det er enklere og mere overbevisende at vise en potentiel sponsor resultatet af Ekstra Bladets afstemning end at redegøre for skakspillernes karakteristiske handlingsløse afstandtagen.

Breve med forslag og begrundelse i konkurrencens start har ekstra effekt.

## SKAKBLADET

hele årgange og enkeltnumre. - Forlang prislister!

Skakbladets Ekspedition  
Box 8, 4180 Sorø



skarpt, men de mange lovende muligheder kostede oceaner af sort betænkningstid: 8.—, Dd5! 9.Tg1, Se4 10.Lg2, Sxc3 11.bxc3, Lxc3+ 12.Kf1, Dd6! Ikke 12.—, Dxd4 13.Dxd4, Lxd4 14.Td1, 13.axb5, Lxa1 14.Dxa1, 0-0. Nu havde jeg under 10 minutter tilbage. 15.Lf4, Db4! Det sidste gode træk. 16.bxc6, f6(?) Den klare og afgørende fordel kunne bevares med 16.—, Sa6 17.c7, Lb7 18.Sc6, Db6. 17.c7, fxe5 18.Lxe5! Sd7 19.Lxa8, Sxe5 20.dxe5, Db6? 21.Lf3, Lb7 22.Da3(!) En ægte Hvenekilde-snedighed. 22.—, Lxf3 23.Dxf8+! 22.—, Tc8 23.Lxb7, Dxb7 24.Dd6, Db6 25.Kg2, Txc7 26.Dd8+, Kf7 27.Td1, Te7. Om jeg nåede at gøre flere træk, husker jeg ikke mere. Hvid har angrebschancer og min vinge faldt heromkring. Hvenekilde var godt tilfreds med partiet, der viser hans evne til at komplicere og skabe problemer. Hvad der sker, hvis hans modstandere kan løse problemerne, fik vi ikke at se i Festugeturneringen.

tr

## KORRESPONDANCESKAK

### Korrespondancelandskamp mellem Norge og Danmark

Undertegnede modtager tilmeldinger til ovn. landskamp fra så mange som muligt bl. spillere fra II og III klasse, **senest den 1. februar 1979**, start så vidt muligt den 1. marts 1979. Antallet af spillere afhænger af, om Norge el. Danmark tilmelder færrest. Der spilles efter de internationale regler inden for ICCF.

Arne Henriksen, Tarm

### Indbydelse

For 4. gang indbydes herved til deltagelse i DSU's danmarksturnering i K-skak for hold. Turneringen opstartes ca. 10-20. januar 1979. Hvert hold består af 4 mand og de tilmeldte hold indilaceres i de forskellige divisioner samt den nye kvalifikationsturnering efter styrke på tilmeldingstidspunktet eller på grundlag af kvalificerende resultater.

**Tilmeldelse:** Klubvis med angivelse af hver enkelt holddeltagers data, herunder K-skakratingtal eller nærskakspillestyle. Tilmeldingsfristen udløber i år den **22. december 1978**.

**Inskud:** 1. div. 200 kr./hold, 2.-3. div. samt kvalifikationsgrupper 150 kr./hold, basisgrupper 80 kr./hold. Inskud skal medsendes ved tilmelding. Benyt venligst giro 32 55.

**Præmier:** 5/7 af indskuddene går i præmiepuljen og tilbagebetales til nr. 1 og 2 efter færdigspillet turnering (i basisgrupper dog kun til nr. 1).

Vinderen af 1. division erhverver titlen »Danmarks mester i K-skak for hold 1979«. I 1976 og 1977 havnede DM i Storkøbenhavn — om ikke i 1979 så måske senere havner DM netop i din klub? Forudsætningen er blot, at I kommer op af starthullerne!

Fra og med denne turnering er eer foretaget en nyopdelning af klasserne, idet klasse A, B og C bortfader og erstattes under ét af basisgrupper med 3 hold i hver ruppe og løbende opstart.

Som noget ny oprettes derefter et antal kvalifikationsgrupper, hvori der tilstæbes deltagelse af 7 hold pr. gruppe, men vori antallet eventuelt kan varieres (5-9 hold). Til disse grupper kan alle ikke-divisionshold frit tilmelde sig. Besætter holdet 1. eller 2. pladsen, giver denne placering ret til deltagelse i 3. division.

Kaj Pagels

## Pokal 78

Den 9. pokalturnering startede den 4. november med rekordtilslutning på 182 deltagere fordelt på 26 grupper. Med dette antal i indledende runde er der sikret tre af deltagerne ret til at starte i EMT's landsholdsklasse — naturligvis først gennem kvalifikation gennem indledende runde, semifinaler og finalerunden. I den netop startede indledende runde går de to bedste i hver gruppe til semifinalen.

I den forbindelse kan nævnes, at spillere med et k-skakratingtal på 1900 og derover stadig kan tilmelde sig **semifinalen i pokal 77 og pokal 78**.

### Tilmeldingskonkurrencen

Tilslutningen til pokal 78 oversteg selv mine dristigste forventninger om rekord. Fremgangen i forhold til sidste år er på næsten 50%. Dette skyldes nok flere forskellige ting. Her skal kun peges på den omstændighed, at mange — i modsætning til sidste år — har gjort et stort arbejde for at få andre til at tilmelde sig turneringen.

Vinderen af konkurrencen blev Finn Larsen, Centrum, Esbjerg med **12 tilmeldinger**, efterfulgt af Peter Hansen, Hørsholm, med 4 tilmeldinger. Foruden disse havde mange tilmeldt 2 og 3 deltagere.

Ved lodtrækning tildeles den 3. præmie Niels Georg Larsen, Helsingør. Præmien er i alle

tilfælde et gavekort på 50 kr. fra Dansk Skak-salg.

Tak for hjælpen!

Ernst Nielsen

### Afsluttede grupper:

**Gr. 77 I 03:** 1. Erling Eriksen, Horsens, 6, 2. Lars Rasmussen, Århus, 4, 3. Bent Carlsen, Nykøbing F., 4, 4. Aksel Jensen, Korsør, 3, 5. Ove Faurby, Sønderborg, 2, 6. Valdemar Engmann, Frederikssund, 1, 7. Børge Hansen, Holstebro, 1.

**Gr. 77 I 13:** 1. Bjarne Nielsen, 5½, 2. N.C. Pedersen, Søborg, 4½, 3. Dennis Rej, København, 4, 4. Emil Andersen, Svaneke, 3½, 5. Kurt Laursen, Grindsted, 2, 6. Bjarne Tornbjerg, Skanderborg, 1½, 7. Jenny Siig Jensen, Vejle, 0.

**Gr. 77 I 16:** 1. Poul Bundgård, Bellinge, 5½, 2. Uffe Ørvad, København, 4½, 3. Villy Sommer, Frederiksværk, 3½, 4. Leif Bernard, Frederikssund, 3, 5. Jens Ole Stahl, Frederikshavn, 2½, 6. Hvid Nielsen, Albertslund, 2, 7. O. Henning Johansen, Gørlev Sj., 0.

## Enkeltmandsturnering

### Afsluttede grupper

**1-77-8:** 1.-2. Benny Brinch, Skårup og Jørn E. Christiansen, Hjørring begge 5, 3. Steen Sjøbeck, København 4, 4. Magni Thomassen, Sandavåg 3, 5. Flemming Agri Jensen, Helsingør 3, 6. Osvald Larsen, Sierslev 1, 7. Jens Holm Nielsen, København 0.

**1-77-10:** 1.-2. Poul W. Jørgensen, Humlebæk og Bjarne Dyrsting, Virum begge 5, 3. S.E. Jensen, Høleby 3, 4. Helge Munkholt, Åbyhøj 3, 5. Svend Aage Eriksen, Randers 2½, 6. Jørgen Hansen, Sønderborg 1½, 7. Henning Brøgger Jensen, Hadsund 1.

**2-77-15:** 1. Torben Pold Jensen, Nørre Snede 5, 2. Michael Olsen, Søborg 4½, 3. Bent J. Skov, Jels 4, 4. Alex Pedersen, Børkop 4, 5. Holger Hviid, Valby 2, 6. Fritz Rasmussen, Frederikshavn 1½, 7. Hans Chr. Nielsen, Mariager (død) 0.

**3-77-2:** 1. Bjarne V. Hansen, Helsingør 5½, 2. Arnfred Jessen, Børkop 4, 3. Gertrud Burrau, Hillerød 4, 4. Henrik Friis, Esbønderup 3½, 5. Karsten F. Pedersen, Vejle 2, 6. Børge Bangsgaard, Lyngby 2, 7. Peter Niebuhr, Haubro 0.

**3-77-17:** 1. EDB-maskinen, Aalborg Universitet 6, 2. Erik Arnfast, Nyborg 4½, 3. Jan R. Larsen, Langebæk 4, 4. John Løfgren, Greve Str. 3, 5. Henning Berg, Skive 2, 6. Torben Grantoft, Odense 1½, 7. Niels Jarhill, København 0.

**3-77-18:** 1. Jan Kj. Sørensen, Brøndby Str. 5½, 2.-3. Gertrud Burrau, Hillerød og Erik Petersen, Slagelse, begge 4, 4. Kai Rasmussen, Lyngby 3½, 5. Jenny Siig Jensen, Vejle 3, 6. Max Hansen, Virum 1, 7. Vagn Nygård, Videbæk 0.

**3-77-20:** 1. H. Maribo Ipsen, Allerød 5½, 2. Henrik Østergaard, Hillerød 4, 3. Karsten F. Pedersen, Vejle 3, 4. Alfr. Christensen, Randers 3, 5. Orla Nielsen, København 3, 6. Poul Erik Kristensen, Fakse 2½, 7. Kim Z. Jørgensen, Brønshøj 0 (tavs).

**3-78-1:** 1.-2. Stanley A. Bengtsen, Viby og Ejner Nielsen, Flemløse begge 5, 3. Jørgen Kanters, Hundige Str. 4½, 4. Hans O. Raahauge, Sakskøbing 3, 5. Niels P. Jensen, Ulstrup 2½ (tavs), 6. Kurt Østerberg, København Ø. 1 (tavs), 7. Søren Jensen, Havndal 0.

**M-77-3:** 1. Carsten Parbo, Værløse 5½, 2. Chris Nørregaard, København 4, 3. Jørn Kjeldsen, Odense 3, 4. Flemming Skjoldager, Kr. Hyllinge 3, 5. Edv. Eriksen, Birkerød 2½, 6. Gram-Pedersen, Århus 1½, 7. Erik Lund, Randers 1½.

**1-77-3:** 1. Jan Sandahl, København 5, 2. Niels Erik Nielsen, Odense 5, 3. Arno Urban, København 4½, 4. Thorkild Thomsen, Greve Str. 2½, 5. Arne Øland, Ishøj 2, 6. Knud Erik

# INTERSKAK

HOLD DET NYE MÅNEDSBLAD SOM UDGIVES AF FORLAGET INTERCHESS.

FØRSTE NUMMER UDKOMMER I SLUTNINGEN AF JANUAR 1979.

INTERSKAK VIL ISÆR BESKÆFTIGE SIG MED INTERNATIONALE BEGIVENHEDER, TEORIARTIKLER, INTERESSANTE PARTIER, HISTORISKE ARTIKLER M.M.

ABONNEMENT FOR 12 NUMRE (1 ÅR) KUN 60 KR. INKL. FORSENDELSE.

TEGN ABONNEMENT FOR 1979 SENEST 20/1 1979.

FORLAGET INTERCHESS

v/JAN LØFBERG, SOLBÆRVANGEN 60  
2760 MÅLØV. TLF. 02 97 13 37. GIRO 5 34 78 23

Andersen, Aulum 1, 7. Flemming Borg, Lyngse 1.

1-77-12: 1. Emil Pedersen, Aalborg 5, 2. Frank Andersen, Viby 5, 3. Knud Nødskov Christensen, Esbjerg 3½, 4. Jens Henriksen, København 3, 5. Chr. Mørk, Brønderslev 2½, 6. N.L. Agger, Roskilde 1, 7. Leo Lindberg, Odense 1.

Jørn Erik Hansen

## TILMELDING OG INDSKUD

### ENKELTMANDSTURNERING:

Turneringsleder: Jørn Erik Hansen, Sørmarksvej 230, 5471 Sønderaa. Tlf. (09) 89 14 77. Giro 1 27 50 97.  
Elitekl. 50 kr. - Mestertkl. 40 kr. - 1.-2.-3. kl. 35 kr.  
7 deltagere i alle klasser.

### HOLDTURNERING:

Turneringsleder: Kaj Pagels, Vejrmosegårdsallé 5, Snoghøj, 7000 Fredericia. Tlf. (05) 94 33 27. Giro 5 04 32 55.  
A-B-C-klassen (3 hold à 4 spillere) 80 kr. pr. hold.

### UDENLANDSKE TURNERINGER:

Turneringsleder og repræsentant i ICCF: Arne Henriksen, Syrenvej 34, 6880 Tarm. Tlf. (07) 37 11 49. Giro 4 10 59 15.  
Europaturneringer: M-H-1.-2.-3. kl. (7 deltagere) 20 kr. (15 deltagere) 25 kr.

Værdsturneringer: samme klasser (7 deltagere) 25 kr. (15 deltagere, kun i M-kl.) 30 kr.

### POKALTURNERING:

Ernst Nielsen, Færøvej 10, 7200 Grindsted. Tlf. (05) 32 01 29. Giro 5 16 96 15.  
Starter ca. 20. oktober. Se indbydelse i nr. 7. 35 kr.

### TEMATURNERINGER:

Turneringsleder: Willy Abrahamsen, Korkendrupvej 27, 5540 Ullerlev. Tlf. (09) 36 15 90. Giro 7 28 57 87.  
Starter efter indbydelse - følg med i Skakbladet. 35 kr.

### Nordisk postsjakk blad

Dansk redaktør: Svend Åge Eriksen, Søborgvej 17, 8900 Randers. Tlf. (06) 43 17 93. Giro 7 28 66 51.  
Årsabonnement (6 numre) 40 kr. - Udkomne numre efterleveres.

## 25 skoleskakklejre

Svend Svendsen, Brobjergskolens, og hele landets utrættelige skoleskakledere, kunne på Århus-skolernes egen lejr i Sahl ved Hjerl Hede i efterårsferien, fejre et enestående jubilæum. For 25. gang stod han i den ikke altid misundelsesværdige situation at skulle holde styr på en flok elever — og ledere. Sammenlagt har han skænket Dansk Skole Skak et halvt år af sit liv på denne måde. Hvad det bliver til, når fridage, weekends, eftermiddage og aftener lægges sammen, tør vi, der har nydt godt af hans uegennyttighed, slet ikke tænke på.

Tak for de 25 lejre, Svend! — vi glæder os allerede til den næste!



Svend Svendsen - 25 skoleskakklejre - følger her Thomas Ochsners parti i en lejrturnering.

# SKOLESKAK

Redaktion JENS PETER JØRGENSEN, Elverumvej 13, 8200 Århus N - Tlf. (05) 68 11 75

## Redaktørskifte!

Efter godt 3 år på posten, synes jeg, at spalten trænger til forandring. Derfor overtages den fra og med næste nummer af Niels B. Yde, Snepevej 14, 6474 Skovby, Als.

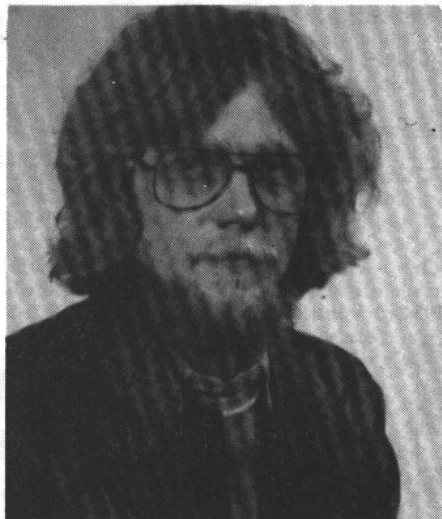

Niels Yde - redaktør af skoleskakspalten fra januar.

Niels kommer fra Skanderborg, men er nu lærer på Ahlmannskolen, og nogle af vore læsere kender ham fra Tranum, hvor han i sommer »huserede« sammen med sin trofaste, men noget forvirrede, følgesvend, golden retrieveren Naizo.

Alle løsninger på denne måneds opgaver skal dog sendes til mig!

## Før DM

I næste nummer bringer den nye redaktør et udførligt referat fra enkeltmands-DM, der blev afviklet i tiden 11.-12. november i Odense. Jeg kan dog rygtevis fortælle, at hele Zahles førstehold fra København kvalificerede sig, og det samme var vistnok tilfældet med Brobjergskolens førstehold i Århus. Her skete der imidlertid den overraskelse, at sidste års DM i yngste gruppe, Torben Rasmussen, ikke kvalificerede sig, så han genvinder ikke DM. Det har sikkert medført et par drøje kommentarer fra storebror Karsten, nu må vi så se, om han klarer sig meget bedre!!

## VM 79

Der er nu indløbet tilmeldinger fra England og Holland.

## Nye bøger!!

Dansk Skole Skak har nu udgivet sine to første lærebøger til brug i folkeskolen. Der er dog ingen tvivl om, at også andre end skoleskakkspillere kan få gavn af Bent Larsens letflydende pen! I klassesæt (min. 15 stk.) bliver prisen 10 kr. pr. stk. Enkelte eksemplarer koster 13 kr. Bøgerne fås foreløbig hos Kurt Arthur Christensen, Åbenråvej 78 st. th., 1100 Haderslev, og hos Dansk Skaksalg.

## Løsning på opgaven i nr. 8

Denne gang var der ingen matkombinationer. Men 1.La5, Dxa5 2.Sxb7 vinder en kvalitet, og det er nok i de kredse.

## Vindere fra opgaven i nr. 8

En bog gik til Anders Wittrup, Engkrogen 30, 2860 Søborg, mens der var trøstpræmier til Lars

Mikkelsen, Eskærhøjvej 22, 6100 Haderslev, og til Michael Olsen, Tinghøjvej 44, 6 mf., 2860 Søborg.

## Løsning til opgaven i nr. 9

Efter 1.Db8+! må sort til b6, da han jo bliver mat efter 1.—, Kxb8? 2.Ld6+. Men så spiller hvid 2.Da7+! (2.—, Kxa7? 3.Lc5+ og mat på d6!), altså remis ved evig skak!

## Tranumlejerne

Her ser det nu ud til at lysne med hensyn til frirejserne. Så vidt det kan læses af et brev fra ministeriet, er det nu meningen at ændre cirkulæret om fribefordring, så også DSS fortsat kan være med. Nu håber vi naturligvis, at sagen løser sig, inden indbydelserne bliver sendt ud.

## Fup og fiduser!

Så du annoncen for computeren i sidste nummer? Den skulle være en »udfordring..... op til..... verdenseliten«. Det er det rene sludder! Computeren kan, når den indstilles til at spille bedst muligt, slås af de fleste spillere i 3. kl.!! Man må håbe for firmaet, at forbrugerombudsmanden ikke kan spille skak!!

## Nytårskonkurrence!

For at slutte med maner kommer her 2 opgaver i forskellig sværhedsgrad. Alle kan dog være med i begge sværhedsgrader, og der er 5 præmier, heraf 2 bogpræmier, i hver gruppe! Først en virkelig svær opgave, hvor hvid trækker og vinder:

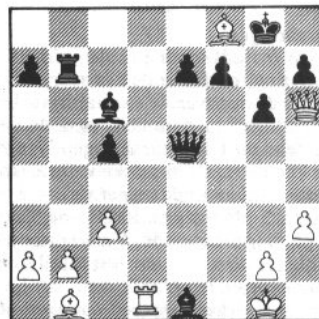

Bartrina-Ghitescu, Olot 1974

Dernæst en gammel travet, hvor vore »nyere« læsere får chancen for at opleve en gammel fidus i fuld vigør. Der er mat i 2 træk, hvid trækker!

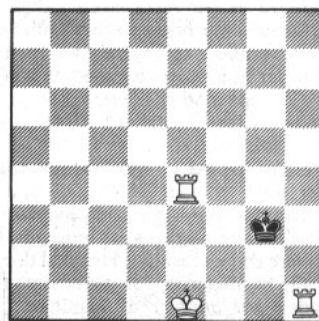

W.E. Candy, 1911

Husk: løsninger senest 20. januar!  
Og det var det.

# PROBLEMSKAK

Redaktion: Jan Mortensen - Hovmarken 24, 2640 Hedehusene - Tlf. (03) 16 46 63

10111. D.H. Hersom  
Problemist Fairy Chess  
Supplement 1934

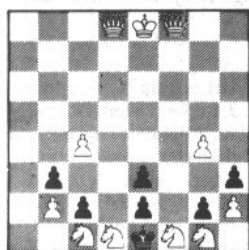

Mat i 2 træk

10112. Otto Wurzburg  
Pittsburgh Post 1922

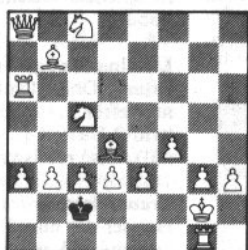

Mat i 3 træk

10113. Robert Bauer  
Die Schwalbe 1973

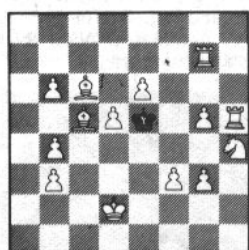

Mat i 2 træk. Flere løsnin-  
ger

10114. Jenő Bán  
Népszava 1977

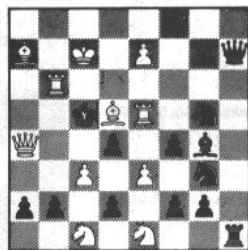

Hjælpepat i ét træk. Hvor-  
mange løsninger?

10115. Thomas R. Dawson  
National Zeitung 1921

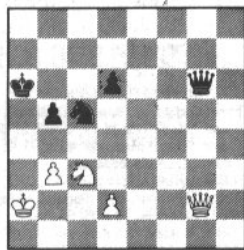

Hvid eller sort gør mat i 2  
træk

10116. Bo Lindgren  
Problemblad 1969

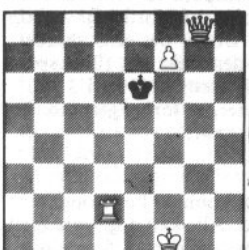

Hjælpepat i ét træk - se  
tekst.

10117. F.W. Andrew  
Vers., Problemist FCS 1934

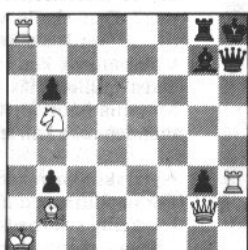

Mat i 2 træk - se tekst.

Bengt Giöbel  
Polistidningen 1946

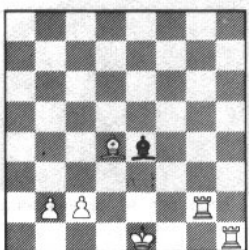

Tilføj sort konge, mat i ét  
træk.

10119. E. Fielder  
British Chess Magazine  
1950

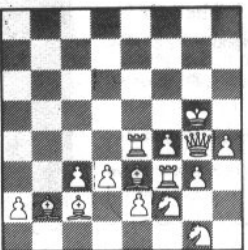

Se tekst

10120. W.E. Lester  
Chess Amateur 1927

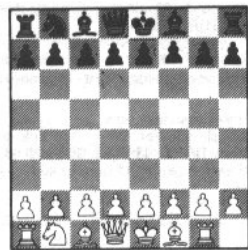

Korteste parti?

## Nytårsturneringen

Traditionen tro udskriver problemafdelingen en nytårsturnering, omfattende opgaver, der er anderledes end de opgaver, vi sædvanligvis bringer. Alle kan deltage i turneringen, også de der ikke til daglig deltager i løserturneringen. For de sidstnævnte kan deltagelsen måske være en spore til at fortsætte i den løbende turnering!

Der udsættes 3 præmier på 100, 75 og 50 kr., der fordeles på følgende måde. Førstepremien udtrækkes blandt dem, der har løst alle 12 opgaver rigtige, andenpræmien blandt dem, der højest har løst én opgave forkert, og trediepræmien blandt dem, der har mindst 10 rigtige. Desuden udsættes der tre præmier, bestående af problem-skakbøger, der udtrækkes blandt alle, der har mindst 4 rigtige løsninger.

Løsningerne skal sendes til Jan Mortensen, Hovmarken 24 Fløng, 2640 Hedehusene, senest 25. januar.

10111 og 10112 er der intet usædvanligt i, ud over at forfatteren har brugt en forvandlet dronning og to forvandlede springere i den første, og i den anden har han mere sig med at lade den sorte konge kæmpe mod en overmagt af 16 hvide brikker. Indsend førstetrækket i 10111 og de to første hvide træk i 10112.

10113 er forsåvidt også en helt normal opgave. Dog er der mere end én løsning til opgaven. Opgaven betragtes som løst rigtigt, hvis samtlige førstetræk, der løser opgaven, er indsendt. Også 10114 har mere end én løsning. Her skal dog ikke indsendes alle løsningerne, for der er flere tusinde! Vi beder om antallet af løsninger. I en hjælpepat begynder sort og hjælper hvid med at gøre sort mat. En løsning er f.eks. 1.Th2, Db5+, en anden er 1.Th2, exf8L+, en tredje 1.a1S, exf8L+. Bemærk, at de forskellige forvandlinger af én bonde tæles for forskellige.

176 I 10115 skal der indsendes to førstetræk, et hvor

hvid gør mat i to træk, og et hvor sort gør mat i 2 træk.

10116 er 15 opgaver i én! Ved en række stillingsændringer opstår nye opgaver med samme fordring (hjælpepat i ét træk — sort begynder og hjælper hvid at sætte sort pat). De 15 opgaver er: 1) diagrammet, 2) Td2 på h5, 3) Dg8 på h7, 4) Ke6 på d6, 5) Bf7 på e7, 6) Dh7 på d8, 7) Be7 på c7, 8) Dd8 på h7, 9) Bc7 på b7, 10) Kd6 på c6, 11) Dh7 på a8, 12) Th5 på d2, 13) Td2 på e2, 14) Bb7 på c7, 15) Da8 på b8. Bemærk at ændringerne er fortløbende, man skal gå ud fra den umiddelbart forudgående stilling ved ændringen. Stilling 15) bliver altså Kf1 Db8 Te2 Bc7 - Kc6.

10117 er ikke vanskelig: 1.Sd6. Men forfatteren stiller et tillægsspørgsmål: På hvilke andre felter kan Sb5 stå, så der er mat i 2 træk med kun én løsning. Indsend *felterne* (gerne i form af et diagram med markering), men ikke førstetrækene.

10118 kræver ingen kommentarer. I 10119 har kun hvid trukket — de sorte brikker er slet ikke med. Hvorledes kan diagramstillingen fremkomme ud fra partiudgangsstillingen (uden sorte brikker) i færrest træk? Også i 10119 skal man konstruere det korteste parti, der fører til diagramstillingen, men her trækker selvfølgelig både hvid og sort.

De to sidste opgaver kræver ikke diagram: 10121. Bror Larsson, Tidskrift for Schack 1949. Konstruer en stilling med materialet hvid og sort konge samt to hvide dronninger, hvor hvid trækker og sætter mat (i ét træk) på flest mulige måder. Der skal kun indsendes én stilling.

10122. Leo Löwy, Fern vom Alltag, 1924. Konstruer en stilling med materialet hvid konge og sorte brikker: konge, dronning, tårn, løber samt 4 bønder, hvor hvid i trækker holder remis! Patstillinger er udelukket, der er tale om en regulær

stilling, hvor hvid kan holde remis mod dette materiale!

## J.P. Toft 80 år

Den 31. oktober fyldte Jens Peter Toft 80 år. Toft har gennem mere end 50 år været dybt engageret i skak. I første omgang var det Dansk Arbejder Skak Forbund, der nød godt af hans indsats. I mange år var han medlem af forbundets hovedbestyrelse og i 25 år var han redaktør af forbundets blad Arbejder Skak (fra 1946 til forbundets opløsning i 1970). Fra 1965 er han redaktør af Land og Folks skakspalte, der er landets fyldigste, ikke mindst i opgavemæssig henseende, med talrige medarbejdere i ind- og udland. I 1973 opfordrede Dansk Skak Union ham til at påtage sig det utaknemmelige arbejde som løsningsredaktør i Skakbladet, et arbejde han beredvilligt påtog sig, indtil han i 1977 efter lægens ordre atter måtte fraskrive sig det.

I begyndelsen af 30'erne startede J.P. Toft og K.A.K. Larsen en indsamling af alle danske skakopgaver. Dette arbejde udviklede sig for Tofts vedkommende til, at han begyndte at samle opgaver og studier fra hele verden. I samlingen er der nu over 1/2 million opgaver, ordnede på små sedler efter forfatterens navn, og til stadighed kommer der flere til. Også den af Viggo Klausen startede og af Jan Mortensen videreførte systematiske samling af totræksopgaver ville være utænkelig uden Tofts bestandige medvirken.

Toft har udgivet flere bøger. Den seneste er en oversættelse af Nimzowitsch Mit system. Denne oversættelse har ligget i skuffen i mange år og har først for nylig fundet en udgiver. Toft er stadig så aktiv som nogensinde før og overkommer det utrolige. Som en påskønnelse af hans indsats tildelte D.S.U. ham sit hæderstegn i 1975.



## Personalia

Døden har på ny gjort et indhug i den fåtallige skare af FIDE stormestre i problemskak. Eeltje Visserman, Holland døde den 22. marts kun 56 år gammel (f. 24. jan. 1922). Visserman var et universalgeni inden for problemskakkene, selv om hovedvægten ligger på de direkte opgaver, og her især 3-trækkere. 100 af hans bedste opgaver publiceredes af dr. Niemeijer i samlingen Probleemcomponisten VIII (1959), men mange af hans bedste opgaver ligger efter den tid. I FIDE-albummerne findes ikke færre end 135 af hans opgaver, det højeste antal af nogen forfatter i disse samlinger. Ovenfor findes tre af hans opgaver.

Vor værdsatte medarbejder Vilhelm Røpke, døde den 2. maj i den høje alder af 86 år (f. 22. feb. 1892). Røpkes mange fortjenester inden for problemskakkene er bl.a. omtalt i jubilæumsartiklen i maj og juli nummeret i år, og vi skal derfor nøjes med at gengive en af Røpkes mindre kendte opgaver oven for som nr. 10104.

Den 16. februar fyldte Knud Hannemann 75 år og den 31. oktober fylder J.P. Toft 80 år. Igen må vi henvise til omtalen i jubilæumsartiklen. Vi ønsker tillykke og håber på endnu mange års indsats for problemskakkene fra begge d'herre.

## Løsninger til nr. 7-8

10070 (Bakcsi). 1.Kh8? med frigørelse af den hvide bonde på f7 (tr. 2.fxe8D+ og 2.f8S+ ) er en forførelse, der strander på 1.—, Sxc7! Rigtigt er 1.Dc4! (tr. 2.Dc6+) med frigørelse af sort dronning i stedet! 1.—, Dd6 2.dxe8D+. 1.—, De5 2.f8S+ (sort dronning frigør Bf7). Hvis Lb8 flyttes til a5, kan man spare bønderne på a7, b7 og c7! (LA). 2 points.

10071 (Myllyniemi). Tilsigtet er 1.Le6! Men også 1.Sg5 løser opgaven. Desuden er der dualer (dobbelte matsætninger). Forfatteren korrigerer opgaven således: Kh1 Dg1 Te4 Tf1 Lc1 Lg2 Sf2 Be3 Bh3 - Kf5 Lg6 Bd6 Bf6 Bh4 Bh5. 2+. 1.Te7! De tre trusler 2.Le4+, 2.Se4+ 2.e4+ (alle på samme felt!) fremkommer enkeltvis efter hhv. 1.—, Lg6—, 1.—, d5 og 1.—, Kg5. 3 points.

10072 (Lider). 1.De7 (træktvang). En række af-træksmater med Lf4, Sg5 og Lh5 følger på træk med D, T og S 2 p.

10073 (Makarenko). 1.Td3, b3 2.Sxb3+, Kb4 3.Sa6+. 1.—, Dg8 2.Td5, Dxd5 3.Sc6+, Dxc6 4.Sb3+. 2.—, Lxd5 3.Sb3+, Lxb3 4.Sc6+. 4 p.

10074 (Hage). 1.d3, Te5+ 2.Kd4, Sf3+. 1.Tc5, Sh3 2.T3c4, Sf4+. 1.Tc6, Sf7 2.T3c4, Te5+. 3x2 = 6 points.

10075 (Thomas). I diagramstillingen er sort bortset fra Sc2. Denne kan dog slås på alle de 5 felter, den kan flytte til. Så hvis sort var i trækket, ville der straks følge pat. Noget uskadeligt ventetræk, der opretholder denne gunstige position for hvid, findes ikke. Løsningen er 1.Sc3! og nu følger nye svartræk på 1.—, Se3, 1.—, Sd4 og 1.—, Sb4 (2.Df4, Dd5, resp. Dxb4). 2 p.

10076 (Knuppert). 1.Tcc6! (træktvang) med righoldigt spil, f.eks. 1.—, d3 2.Tc4+. 1.—, Txe5 2.Tge6+. 1.—, Lxf7 2.Tce6+. 1.Tgc6? f3! En god »symmetri« i opgaven (ATM). Forførelserne virker ikke meget forførelseriske! (LA). Ikke desto mindre sendte 8 løserne løsningen 1.—, g8D? ind (1.—, Txf7!). 2 p.

10077 (Aksglæde). Tb7 dækker matfeltet f7 og Ld8 dækker matfeltet g5. Anbringer hvid en brik på e7, opstår der derfor dobbeltrussel 2.Df7+ og 2.Dxg5+. Truslerne fremkommer så enkeltvis efter de to slag på e7. Men spillet skal jo også fungere efter de sorte træk, der parerer begge trusler. Det gør det ikke, hvis Lf8 eller Sg8 går til e7 i førstetrækket (1.Le7? Sxb3! 1.Se7? Sxf4!). Rigtigt er 1.Te7! Ett helgjutet mæsterverk, skrev turneringsdommeren, Hilding Frøberg. 1.Te6? som et par løser angiver, strander på 1.—, Lf6! 2 p.

10078 (Jørgensen). 1.Tad7, truer 2.Td6+. Når sort slår på f6 med T, L eller S, får hvid tre matsætningsmuligheder, men i hvert tilfælde kan kun én af dem slå igennem: 1.—, Txf6 2.Sd4+,

Lxd4 3.Dc4+. 1.—, Lxf6 2.Sf4+, gxf4 3.Dc4+. 1.—, Sxf6 2.Sxg5+, hxg5 3.Lf7+. Bivarianter: 1.—, Kxf6 2.Dxa1+. 1.—, Le5 2.Lxe5. Den hvide bonde på h4 manglede i den oprindelige stilling, men blev senere tilføjet af forfatteren for at forhindre biløsningen. 1.Tdd7 tr. 2.Sd8+. 1.—, Kxf6 2.Dxa1+. 1.—, Lxf6 2.Sf4+. Flere løser hævder dog, at biløsningen stadig findes, for på 1.—, gxh4 følger jo 2.Sf4+! 5 points!

10079 (Hage). 1.Tc8, tr. 2.Dc7, a1D 3.Dc2+. 1.—, Tf2 2.Txe1+, Kxe1 3.Tc1+. 1.—, e3 2.dxe3+, Ld5 3.Dxd5+. Turton og 3 modelmutter. Også her var der oprindelig en biløsning 1.Db6 (tr. 2.Db1+) a2 2.Db2. 1.—, Kxd2 2.De3. Forfatteren korrigerede ved at flytte den arbejdsløse hvide konge til b6. Ved en fejltagelse blev den ukorrekte version gengivet i Skakbladet. 3 modelmutter. Lever især på sin fine indledning (Turton) (LA). 5 p.

10080 (Aksglæde). 1.Lg5. Hovedvarianterne 1.—, Tf6 og 1.—, Txa6 viser frigørelser af hvidt bondeforvandsbatterier. Flere Meredith-opgaver med dette tema findes i Thema Danicum 1978 (LA). Meredith = opgave med højst 12 brikker. 2 p.

10081 (Chlubna). 1.Df3, tr. 2.Txg4+. 1.—, gxf3 2.Txg3, 1.—, Sxf3 2.Sxg3+. Forførelser: 1.Dxd7? Dd8! 1.De4? Lf4! Er allerede bragt i Thema Danicum juli 1978, og dermed ikke original for Skakbladet. Skylden for dette genoptryk ligger ikke hos forfatteren. 2 p.

10082 (Makarons). 1.Lg1, truer 2.Lh2+, Se5 3.Lxe5+. 1.—, Sf4 2.Dc5+ 3.Ld4+. 1.—, Kc7 2.Db6+ 3.Dd6+. Meget tiltalende. 3 modelmutter (LA). Excellent white economy (JC). 3 p.

10083 (Hemmingsson). Tilsigtet er 1.Ka5, e4 2.Lc8, e3 3.Sg5+. 1.—, Kxe6 2.Le4, Kd6 3.Df7. Men der er et hav af dualer og biløsninger, hvoraf VM har fundet fest. 1.Ld5, e4 2.Ka3, La2 etc., 2.—, e3 3.Dd4. 1.Lc8, e4 2.Ka3 etc.m 1.—, Ke4 2.Dg3, Kd5 3.De3. 1.Df7+ 2.Df2, Kxh5/e4/Kh3 3.Dg3/Sg7, Lc8/Sf4, Sg7, Lc8, Lf3. Og dual 1.Ka5, e4 2.Ld5, Lc8, e3 3.Dd4. Altså totalt mislykket. 10 p.

10084 (Thomas). 1.Td5. Lige gyldige træk med Tg5 og Sg6 tillader hhv. 2.Te3+ og 2.Td4+. Efter 1.—, Txf5 og 1.—, Sxf4 kan disse træk ikke følge som angivet. Det er dog alligevel de samme to træk, der er svartræk, men nu i ombyttet orden: 1.—, Txf5 2.Td4+, 1.—, Sxf4 2.Te3+. 1.—, b5 2.Sc5+. Flere løser angiver 1.Td3, Txf5 2.Te3+, men 2.—, Kxe3 er da ikke mat! 2 p.

10085 (Hage). 1.Te3, Ld6 2.Te6, Dd3+. 1.Tc3, Lc5 2.Tc4, Df5+. 1.Db5, Lb4 2.Kc4, De4+. Ekkomodellmutter (LA). 3x2 = 6 p.

10086 (Jørgensen). Tilsigtet er 1.Lb5, cxd8D+ 2.Ld7, Tb5 1.Ld7, cxd8L 2.Lb5, Txb5. 1.Ld5, cxd8T 2.Kc7, Txd5. 1.Lb7, cxd8S 2.Kc7, Sxb7+. Men løserne spolerer forfatterens gode hensigt: 1.Lb5, cxd8T 2.Kc7, Txb5. 1.Lb7, Txb7 2.Kc5, cxd8T eller Txd8. 1.—, Kc5, cxd8D 2.Lb7, Txb7. 1.Lb7, cxd8S 2.Kd5, Sxb7. Et par biløsere har i deres iver startet med 1.La4, men det er jo skak, så det går ikke. 10 p.

10087 (Aksglæde). 1.Tb5, T/Lxb5 2.Dd3/Dh5+ (trusler). 1.—, cxdD/S 2.e8D/Lc4+. Jeg har lagt vægt på, at spærringen for Ta5 og La6 udnyttes, når sort slår Td1 (LA). 2 p.

10088 (Grevlund). 1.fxe4. I 4 varianter (ved at slå på e4 og c4) pareres truslen (2.d4+) ved at sort kan slå en passant på d3. Desuden 1.—, d4 2.Lb4+ (LA). 2 p.

10089 (Knuppert). 1.Td7-f7 med træktvang. Ikke 1.Tf3-f7 d3! 1.Te7? dxe5! 1.Tf6? Dxg8! Very crowded »task« (JC). 2 p.

10090: 1.Ld1. 91: 1.Df1. 92: 1.Td2. 93: 1.Sd5. 94: 1.Tf3. 95: 1.Da2. 96: 1.Da6. 97: 1.Lc7. 98: 1.Th8. 99: 1.Dh1. 10x2 p.

## Løserliste for nr. 7-8

Aaholst 99/149, Aksglæde 301/351, Andreasen 2112/2167, Bak 401/449, Binderup 1888/1931, Bjerregård 18/55, Bühring 1272/1308, St. Christensen 593/641, Christiansen 421/469, Creswell 42/55, Dithmer 8001/8050m Dysted (nr. 5 1606, nr. 6 1635) 1659/1711, Enemark 380/425, v.Essen /786, Flarup 894/914, Grønnebech 232/, Leif Hansen 36/42, Stefan Hansen 67/119, Sv. B. Hansen 1956/1994, Ole Jensen 451/495, Johnsen 2837/2894, Kjeldsen 7/30, Klüver 2162/2204, Kløve 2506/258p, Kroll 1684/, Kvist 3534/3574, Lahn-Nielsen 1822/1868, Torben Larsen 634/660, Lemvig-Müller 1183/1227, Mihaljevic 26/80, V. Mortensen 1819/1879, A. Tr. Møller 115/166, Finn Nielsen 294/, Poul Nielsen 539/584, Reeh 2612/2658, Roerholt 297/, Rønø 1089/1127, Sand 1334/1368, Schmidt 2673/2719, Skovgaard 81/114, Thomas 566/615, Thrane 9430/9473, Ax. Tipsmark 6806/6840, Mik. & S. Tipsmark 254/288.

Maksimum for nr. 7 var 33 points, men dette blev ikke opnået af nogen løser. Bedst var Steen Christensen og Georg Thomas, begge med 31 points. Maksimum for nr. 8 var 61 points, heller ikke dette blev opnået af nogen, bedst var V. Mortensen med 60 points.

E. Bjerregård, Flemming Kjeldsen og Mikki Mihaljevic bydes velkommen på løserlisten.

500 pointsgrænsen passerer med nr. 7 af A. Dithmer og H. Kløve.

# TURNERINGER

Redaktion: Thorbjørn Rosenlund, Gudrunvej 26, 5 mf., 8220 Brabrand tlf. (06) 25 02 76

## Linjebetaling for turneringsindbydelser

Turneringsindbydelser optages med betaling af kr. 5,- + moms pr. linje, overskriften medregnes altid. For indbydelser i ramme er prisen kr. 8,- + moms.

For hver koordineret turnering gælder dog, at de første 7 linjer (inkl. overskrift) er gratis.

Faktura udsendes af DSU's kasserer.

+ foran en turneringsindbydelse betyder, at særlige lokaler for ikke-rygere ikke forefindes, jfr. EMT-reglementet §24.

## Rating af udenlandske turneringer

Ratingkomiteén gør opmærksom på, at spillere, der ønsker deres resultat i en udenlandsk turnering ratet, skal meddele ratingkomiteén dette forud for turneringen. Resultatet skal efter turneringen sendes direkte til ratingkomiteén.

## INDBYDELSER

### Koordinerede turneringer

Husk AKTIV-ALLIANCENS 4. koordinerede turnering i januar/februar 1979. Se turneringsindbydelsen i oktobernummeret. Sidste tilmelding er 29. december 1978.

## Amager Skakforening & Tårnby Skakklub

indbyder hermed til koordineret turnering.

**Spilledage:** Tirsdagene 9/1, 16/1, 23/1, 30/1, 6/2, 13/2 & 20/2—79 i Amager's spillelokaler i Urban-planen.

**Hængepartier:** Mandagene 15/1, 22/1, 29/1, 5/2, 12/2, 19/2 & 26/2 i Tårnby's lokaler. M-klassens ure startes kl. 18.30 — De øvrige klasser kl. 19.30. Alle hængepartier kl. 19.30.  
**Klasser:** M.—1.—2.—3. med indskud incl. afgift 70,-, 50,-, 35,-, 25,-.  
**Præmier:** Indskud ubeskåret til præmier til ca. hver 4. deltager.  
Røgfri lokale forefindes.  
Indskud + spillerkort — helst klubvis — senest d. 27. december til Frisch, Milanovej 58, 2300 København S. Evt. telefonkontakt: Bjarne Knudsen 01-504074.

#### + Esbjerg Byturnering 1979

Esbjerg Skak Union indbyder herved til en koordineret enkeltmandturnering på følgende lørdage: 13/1, 20/1, 27/1, 3/2, 10/2, 17/2. Sidste runde lørdag den 24/2 kl. 13.30. Klasser: M-, 1., 2. og 3. Indskud: 70-50-50-50 kr. (incl. SU afgift). Spillested: Stormgades skole. Tilmelding med spillerkort til Niels Ejnar Nielsen, Ringkøbingvej 33 B, 3., 6800 Varde. Tlf. (05) 224386, senest 27/12.

#### L.F.-Mesterskabet 1979

Skakklubberne på Lolland-Falster indbyder herved til koordineret E.M.T.-turnering.  
**Spillested:** Turneringen afvikles på Borgerskolen i Maribo, den 7. jan., 21. jan., 4. febr. og den 18. febr.  
**Spilletider:** Mesterklassen 08.30-13.30 og 14.30-19.30. Øvrige kl. 09.00-13.00 og 14.00-18.00.  
**Klasser:** M-kl., 1., 2. og 3. klasse.  
**Indskud:** M.-kl. 60,- kr., 1.kl. 55,- kr., 2.kl. 45,- kr. ovm.  
**Præmier:** 80% af indskuddene.  
**Tilmelding:** Senest den 18. december 1978 til KURTH HANSEN, SKOVBOULEVARDEN 8, 4800 NYKØBING F.

#### Nordsjællands Skak Unions EMT 1979

Husk tilmelding senest d. 15.12.1978, se annoncen i Skakbladet nr. 9.

#### + Odenseturneringer 1979

O.S.U. indbyder hermed til den årlige koordinerede turnering om Odensemesterskabet.  
**Spillested:** Abildgaardsskolen Vollsmose.  
**Spilledage:** Flg. lørdage kl. 14.00 13/1 - 20/1 - 27/1 - 10/2 - 17/2 - 24/2 - 3/3 1979. Bemærk: Der spilles ikke 3/2.  
**Klasser:** M-1-2-3.  
**Indskud:** (incl. DSU-afg.) M 55 kr. øvrige 35 kr.  
**Tilmelding:** Klubvis med spillerkort senest 15/12 for M. og 10/1-79 for øvrige til Lars Randløv, Låseledvej 13, Farstrup, 5471 Sønder sø.

#### + Olympias koordinerede EMT 1979

Skakklubben Olympia arrangerer koord. turnering, hvor der spilles i 1., 2. og 3. klasse. — Spillested: Kulturcentret, Bispebjerg Bakke 6 1. sal, Kbh. NV. — Spilletider: Tirsdagene 16/1 - 23/1 - 30/1 - 6/2 - 13/2 - 20/2 og 27/2-1979. Afslutning og præmieuddeling d. 6. marts.  
Hængepartier spilles de efterfølgende torsdage i BSF's lokaler, Tuxensvej 2, Brønshøj. — Indskud: 1.kl. 55, 2.kl. 45, 3.kl. 35 kr. alt incl. afgift.  
Tilmelding senest d. 2. januar 1979 gennem klubberne, vedlagt spillerkort til Tage Nørring, C.T. Barfodsvej 9 st., telf. (01) 86 27 91. Indskud sendes til Sv. Johansen, Præstelængen 27, 3.s., NV, telf. 10 63 19 — på GIRO nr. 4 34 18 99.

#### Roskilde Amtskreds

afholder sin årlige koordinerede turnering i dagene fredag den 5., 12., 19., 26. jan samt fredag den 2., 9. og 16. febr. kl. 19.00 på Møllegårds skolen i Roskilde. Der spilles i klasserne M. 1., 2., 3. kl. Indskud 45-40-35-30 kr. incl. afgiften. Der bliver senere inviteret til en klasse for skoleelever. Spillerkort og indskud indsendes til Richard Petersen, Rønne Alle 22, 4000 Roskilde, senest den 20. dec. 78.

#### Sønderjysk EMT 1979

Husk tilmelding til Vagn Lauritzen, Ved Dammen 56, 6240 Løgumkloster, tlf.: 04 744303 senest d. 18/12. (Se indbydelse i sidste nummer.)

#### Vendssyseltturneringen 1979

Koordineret E.M.T. på Hedegaards skolen i Brønderslev.  
Spilledage 20-21/1, 4/2, 17-18/2.  
Klasser: M-1-2-3.  
Indskud: 50-45-40-35.  
Tilmeldelse med spillerkort senest 10/1 til

Sigurd Berg, Smalbyvej 57,  
9700 Brønderslev.  
Tlf. 08-820354

#### + Aalborg Skakrings Byturnering 1979

Koordineret EMT på Ungdomsgården, Kornblomstvej, 13-14/1, 27-28/1, 10-11/1 og 24/2. Lørdage kl. 13.00 (13.30) og søndage kl. 9.00 (9.30).

**Klasser:** M (deles i 8-mandsgrupper efter rating)-1-2-3.

**Indskud:** M 60 kr., øvrige 50 kr. Junior og pensionister 30 kr. Tilmelding med spillerkort senest den 18/12 til Svend Pedersen, Knudsgade 3 st., 9000 Aalborg.

#### Århus-EMT 1979 i Åbyhøj

Århus-EMT 79 afholdes 19/1 kl. 18.30, 20/1 kl. 13, 21/1 kl. 11, 27/1 kl. 13, 28/1 kl. 11, 3/2 kl. 13 og 4/2 kl. 11. Spillested: Åby Bibliotek, Feilbergvej. Indskud: M-kl. kr. 80,- 1.2, og 3. kl. kr. 50,-. Tilmelding klubvis inden 11/1-79 til Torben Rosell, Skovvangsvej 62, 2 tv., 8200 Århus N.

### Andre turneringer

#### Grindsted Skakklubs 5. hurtigtturnering

45 min., 9 runder Schweizer, den 6.-7.1.1979.  
Spillested: Hansens Hotel, Grindsted.  
Spilletid: Start 6.1. kl. 13, afslutning 7.1. kl. 19.  
**Klasser:** M, 1., 2., 3.  
**Indskud:** M kr. 50, 1. kr. 45, 2. og 3. kr. 40. Jun. og pens. kr. 30.  
**Præmier:** Pengepræmier afh. af deltagerantal. Desuden ekstrapræmier til nr. 1 i hver gruppe. Mulighed for overnatning på spillestedet for kr. 5. Mad til cafeteriaipriser.  
Tilmelding senest den 3.1. til Ernst Nielsen, Færøvej 10, 7200 Grindsted, tlf. 05 32 01 29.

#### JULETURNERING I SILKEBORG

Tilmelding senest 22. dec. 1. runde 27. dec. kl. 13.00. Præmieoverrækkelse 28. dec. kl. 18.00. Se invitation i Skakbladet nr. 9.

#### Malmö Open

6 runder schweizer turnering med skiftende betænkningstid. 1. runde 1½ time pr. spiller pr. parti og i de øvrige runder 2 timer pr. spiller pr. parti. Præmier: 2000 Skr. 1500 Skr. osv. Indskud 85 Skr. Tilmelding ved at sætte pengene på giro 84 16 30 - 7 (Malmö Open) eller bankgiro 445 - 2389 (Malmö Open).

#### 8. Rilton Cup

27. dec. - 4. jan. 9 runder schweizer. Præmier: 1. 10.000 Skr. 2. 5.000 Skr. osv. Indskud 200 Skr. Tilmelding før 1. dec. Stockholmer Schachverband, Hornsgatan 82 B, 117 21 Stockholm, Sverige.

#### 2. Weihnachts Open Turnier, Zürich

7 runder schweizsystem, 2 timer pr. spiller pr. parti. 1. pr. SFr. 2.000. 26. - 30. december. Tilmelding inden 15. december. Flere oplysninger på Skakbladets redaktion.

#### Norman-Hansens fødselsdagsturnering

I anledning af H. Norman-Hansens 80 års fødselsdag den 2/1-79 har Studenternes Skakklub fornøjelsen at indbyde danske og udenlandske skakspillere til en hurtigskaktturnering over 8 runder i weekendene 6-7. januar 1979 på Handelshøjskolen (kantinen), Fabrikvej 7, 2000 København F. Der spilles begge dage mellem kl. 10 og 18, og betænkningstiden er 45 minutter til hver spiller pr. parti. Turneringen spilles i en hovedgruppe (mesterspillere) og en basisgruppe (1., 2. og 3. kl.) med indskud på henholdsvis kr. 50,- og kr. 40,-. Garanteret minimums-førstepremie i begge grupper på henholdsvis kr. 700,- og kr. 400,- samt præmie til bedst placerede spiller i hver klasse. Øvrige præmier fastsættes efter deltagerantal og sponsorpræmier. Hele indskuddet går til præmier.

Tilmelding senest 30. december 1978 til Sven Bing, Brøndstedts Alle 2, 4, 1803 København V. (tlf. (01) 31 99 44).

Indskuddet bedes senest samme dato indsat på postgirokonto nr. 8 02 55 68, Studenternes Skakklub, kassereren, Dybendalsvej 23, 2720 Vanløse.

#### Sparekasseturneringen 1979

Åben enkeltmandsturnering (ukoord.) arrangeres af Hammel Skakklub og spilles i Sparekassens lokaler weekendene 3-4/2 og 10-11/2. Otte runder Monrad system. Spilletid: kl. 9.00 og 13.30 alle fire dage. To timers betænkningstid. Præmier: Sparekassens vandrepokal + 8-10 præmier alt efter deltagerantal + ekstrapræmier. Indskud: 40 kr. Juniorer og pensionister 25 kr.

Tilmelding senest 27/1 til Laust Baunsgaard, Gl. Skanderborgvej 132, Farre, 8472 Sporup. Tlf. (06) 96 82 78.

#### 6. internationale juleskaktturnering i Vojens.

Arrangør: Vojens skakklub. — Hurtigskak 45 45 min. pr. spiller pr. parti, 9 runder schweizer med seedning. Kombineret hold- og enkeltmandsturnering. Spillested: Bregnbjergskolens aula, Vojens. — Spilletid: Start d. 28/12 kl. 13.00, præmieuddeling d. 29/12 kl. 20.30. Der spilles i M- og basisgruppe. Indskud: 65 og 45 kr. Præmier: Pengepræmier afhængig af antal deltagere + gavepræmier. 1. pr. dog min. 1200 kr. Skakure til bedst placerede hold. Tilmelding med indskud og angivelse af spillestyrke senest d. 16/12 til Johs. Paulsen, Solsikkevej 3, 6500 Vojens. Tlf.: (04) 541822.

## RESULTATER

#### TURNERINGSREFERATER

Disse optages gratis inden for en plads, der svarer til 20% af deltagerne. Overskrives dette udsendes en faktura på kr. 5,- + moms pr. ekstra linje.

#### Absalonturneringen 1978

Arr.: Sorø Skakklub. 68 deltagere.  
M.kl.: 1. Kai Sten Nielsen, Sorø, 5½ p. 2. Leif Jensen, Ringsted, 4½.

1.kl.: 1. René Boyle, Dianalund, 5½ p. 2. John Christensen, Dianalund, 4½ p., 3. Chr. W. Christensen, Fuglebjerg, 4½ p.

2.kl.: 1. Knud Petersen, Sorø, 5½ p., 2. Lindved Sørensen, Ringsted, 5 p., 3. Keld Øberg, Fuglebjerg, 4½ p.

3.kl., gr. 1: 1. Ole Kjærulff, Sorø, 5½ p., 2. Ib Sørensen, Sorø, 5½ p., 3. Lars Jørgensen, Slagelse, 5 p., 4. Hans Anker Nielsen, Sorø, 5 p.

3.kl., gr. 2: 1. Mogens Pedersen, Korsør, 5 p., 2. Ole Høyer, Sorø, 5 p., 3. Hans Lock, Sorø, 5 p.

Ærespræmierne var skænket af Sparekassen Bikuben.

#### Ballerup 78

1. kl.) 1. Carsten Horst, Tåstrup 6½ p., 2. Lars C. Andersen, Herlev, 4 p.

2. kl.: 1. Brønnum Jensen, Tåstrup, 6 p., 2. V. Samuel Samuelsen, Ballerup, 6 p., 3. Michael Longfors, Ballerup, 5½ p., 4. S. Gallardo, Ballerup, 4½ p., 5. Leif Andersen, Olympia, 4½ p.

3. kl.: 1. Evan Olsen, Måløv, 7 p., 2. Johnny Petersen, Ballerup, 5 p., 3. Poul Munck, Skovlunde, 5 p., 4. Kurt Arendt, Ballerup, 5 p., 5. Tonny Pedersen, Skovlunde, 5 p., 6. Flemming Petersen, Skovlunde, 5 p., 7. E. Rosenwanger, Skovlunde, 4½ p., 8. Harry Petersen, Ballerup, 4½ p.

Georg Rasmussen

**Centrums 7. internationale hurtigskakturnering**  
Turneringen havde i år samlet 70 deltagere, heriblandt spillere fra Vesttyskland og Sverige.

Vinder af turneringen blev måske lidt overraskende den 79 årige IM'er Herbert

## Jubilæumslotteriet

Med i dette nummer viste regnskab, er lotteriet nu afsluttet. Det blev med et noget bedre resultat end ventet, da salget blev så højt som 122.649 eller 82% af de fremstillede lodsedler. Desuden lykkedes det at få nedbragt trykkeomkostningerne p.g.a. Handelsbankens annonce på bagsiden. Det skal også bemærkes, at med Tage Sørensen's hjælp blev regnskabet revideret gratis.

Hvad får vi ud af dette gode resultat? Dansk Skole Skak's udgifter dækkes for en meget stor dels vedkommende af overskud fra lotterier, så her falder pengene — mig bekendt — på et tørt sted. Jubilæumsfonden vil ved årsskiftet have et helt pænt beløb, at videreføre under den nye fond — Dansk Skak Union's internationale fond. På nuværende tidspunkt regner jeg med, at beløbet vil ligge på kr. 40-50.000, så der i en meget nær fremtid kan afholdes et eller andet i overensstemmelse med denne nye fond's bestemmelser. Disse går ud på, at det skal være internationale arrangementer, især FIDE-arrangementer, arrangeret af Dansk Skak Union.

Til slut vil jeg takke alle de »små« sælgere for deres gratis indsats, som er en nødvendighed, for at få succes i lotteribranchen.

Finn Larsen

Heinicke, Favorite Harmonia, Hamburg med 7½ p. Øvrige præmietagere:

**Mestergruppen:** 2. N.J. Fries Nielsen, Esbjerg Skf. 7 p., 3. Poul Erik Nielsen, Nordre 6½ p., 4. Rüdiger Breyther, Hamburg 6½ p. **Usedede:** 1. Erik Pedersen, Evans 5½ p., 2. Lars Wilton Pedersen, Esbjerg Skf. 5 p. — **1. klasse:** 1. Chr. Christensen, Evans 5 p., 2. Richard Andersen, Evans 5 p. **Juniorer:** 1. Gunnar Pedersen, Centrum 4 p. »Uden for hold«: 1. Ulrik Rath, Odense 6½ p.

**Basisgruppen:** 1. Niels Ejnar Nielsen, Esbjerg Skf. 7½ p., 2. Henning Vissing, Centrum 6½ p., 3. Henning Jensen, Centrum 6½ p. — **3. klasse:** 1. Peter Laursen, Ørsted 6 p., 2. Karl D. Jensen, Centrum 6 p. — **Juniorer:** 1. Torsten Lindestrøm, Esbjerg Skf. 5½ p. — »Uden for hold«: 1. Kjeld Jeppesen, Haderslev 5½ p.

**Holdturneringen:** M-gruppen: 1. Favorite Harmonia, Hamburg 18½, 2. Nordre 18 p. Basisgruppen: 1. Centrum 3.

Finn Larsen

### Fynsmesterskabet 78

Turneringen om årets Fynsmesterskab havde kun 50 deltagere.

**Mesterklassen:** 1. Henning Nielsen, OS 6, 2. Carsten Sommerlund, SOS 4½, 3. Steen Brydegård, Frem 4½.

**1. klasse:** 1. Jens Erik K. Hald, pers. 5½, 2.-3. John Vårdal, OJS, og Bent Petersen, Fåborg, 4½.

**2. klasse:** 1. Knud Åge Rasmussen, OS 5, 2. Poul Henriksen, OS 5.

**3. klasse:** 1. Henrik Rosendal, SOS 5½, 2. Axel Diederichsen, SOS 5, 3.-4. Antero Rousku, MS, og Finn R. Jensen, SOS, 5. **Poul Eriksen Holstebro Byturnering 1978**

**Mesterklassen:** Nr. 1 og bymester: Michael Ågård, Sct. Jørgen, 5½ p., nr. 2 Alfred Thomsen, Holstebro Sk., 5 p. (kor. 22), nr. 3 Erling Høiberg, Nordre, 5 p. (kor. 21), nr. 4 Sigfred From, Herning Sk. 4 p.

**1. klasse:** Nr. 1 Thomas Jepsen, Sct. Jørgen, 5 p., nr. 2 Egon Frandsen, Skive, 4½ p. (kor. 20½), nr. 3 Carsten Mouritzen, Holstebro Sk., 4½ p. (kor. 18½).

**2. klasse gr. 1:** Nr. 1 Bjarne Andersen, Bøvling, 5½ p. (kor. 23/25½), nr. 2 Flemming Staghøj, Holstebro Sk., 5½ p. (kor. 23/25), nr. 3 Johs. Pilgård, Struer, 5½ p. (kor. 22½), nr. 4 Jørgen Smedsgård, Bøvling, 4½ p.

**2. klasse gr. 2:** Nr. 1 Tonny Christiansen, Holstebro Sk., 5½ p., nr. 2 Søren Meldgård, Vinderup, 4 p. (kor. 21), nr. 3 Lundorf Jochumsen, Sct. Jørgen, 4 p. (kor. 20½).

**3. klasse:** Nr. 1 Lars Schandorff, Holstebro Sk., 6 p., nr. 2 J.P. Krestensen, Morsø, 5½ p., nr. 3 Svend Åge Nybo, Struer, 5 p., nr. 4 Kim Schmith, 4 p.

I ovenstående slutstillinger er kun medtaget præmietagerne af de i alt 60 deltagende spillere.

Børge Hansen

# Register 1978

## EMNE-REGISTER

Nr. 1: 1-16	Nr. 6: 97-112	<b>Billeder</b>	
Nr. 2: 17-32	Nr. 7: 113-128	Andersen, Morten . . . . .	135
Nr. 3: 33-64	Nr. 8: 129-144	Balslev, Ole . . . . .	39
Nr. 4: 65-80	Nr. 9: 145-160	Brinck-Clausen, Bjørn + Svein Johannesen . . . . .	54
Nr. 5: 81-96	Nr. 10: 161-184	Bryld, Matthias . . . . .	38
		Campomanes + Schmid . . . . .	134
		Danmark - Sverige . . . . .	81
		DSS-holdet i Eumig-tur. . . . .	153

I en del af oplaget blev Nr. 1 pagineret 161-176.

### Dansk Skak Unions jubilæumslotteri 1978

Regnskab	Noter
<b>Indtægter:</b>	
Salg af lodsedler a 1 kr. pr. stk. (trykt 150.000 stk.)	122.649
<b>+ udgifter:</b>	
Premier	18.390 (1)
Premieafgift	4.020 (2)
Trykning af lodsedler	6.122
+ annonceindtægt	4.000
Porto, fragt m.v.	1.585
Annoncering samt gebyr til Notarius Publicus	794
<b>Overskud</b>	<b>26.911</b>
	<del>95.738</del>
der fordeles således:	
Dansk Skole Skak	47.869
Dansk Skak Unions jubilæumsfond	47.869
	95.738
Randers, den 30. august 1978.	
Finn Larsen	
kasserer	

Vi har revideret foranstående regnskab med tilhørende noter. Beholdningen af ikke solgte lodsedler er kontrolleret.

Herning, den 18. august 1978.  
REVISIONSKONTORET I HERNING  
ANPARTSSELSKAB  
Gunnar Møllerup  
statsaut. revisor

### Noter

Premier:	Afgifts- pligtig værdi	Købspris	(1)
1 stk. farve-TV, Philips	7.395	5.500	
1 stk. rejse med Unisol	5.000	3.500	
1 stk. knallert, Monark	3.479	2.800	
1 stk. tonefilmkamera, Aulum Foto-Kino	2.895	2.180	
5 stk. elektroniske skakure, Luxomat	3.540	3.540	
5 stk. el-shavere, Sherry Remington	2.490	1.374	
8 stk. monokassetbandoptagere, Philips	3.280	2.277	
5 stk. hårtørrere, Sherry Remington	1.255	645	
27 stk.	29.334	21.816	
<b>+ gevinster udtrukket på usolgte lodsedler:</b>			
1 stk. elektronisk skakur	- 708	- 708	
1 stk. el-shaver	- 498	- 275	
3 stk. hårtørrere	- 753	- 387	
<b>Afgiftspligtig værdi</b>	<b>27.375</b>	20.446	
<b>+ ikke afhentede gevinster:</b>			
1 stk. knallert		-2.800	
1 stk. elektronisk skakur		- 708	
2 stk. monokassetbandoptagere		- 609	
1 stk. hårtørrer		- 129	
		16.200	
Ikke afgiftspligtige premier (værdi under kr. 200 pr. stk.):			
150 stk. askebægre eller halskæder		4.500	
+ 77 stk. usfattet eller udtrukket på ikke solgte lodsedler		-2.310	
		18.390	
<b>Samlet præmiesum excl. afgift</b>	<b>22.824</b>		
<b>Premieafgift:</b>			(2)
Afgiftspligtig værdi iflg. note 1		27.375	
+ fradrag: 22 stk. à kr. 200		4.400	
		22.975	
Afgift: 17½ af 22.975		4.020	

Ekebjærg, Ove	23	Nielsen, Hartvig	35	Jubilæumskrus	2
From, Sigfred	101	Nielsen, Julius	42	Jubilæumslotteriet	179
Gemzøe, I.E.W.	36	Nielsen, J.O.V.	163	OL i Argentina	146
Gemzøe + Frausing	69	Nielsen, N.J.F.	25	Ratingkomiteen	86
Grüner, Kristian A.	38	Nimzowitsch, Aron	53	Skaknævnets kendelser nr. 74a, 47b og 49	139
Hage, Poul	52	Novrup, Svend	46	Smuk gave fra Gudrun Levald	98
Hansen, Curt	119	Nordres DM-hold	75	Turneringslederkursus i Grindsted	98, 125
Henriksen, Arne	41, 136	Nybo Andersen, Yukari + A.K. Nielsen	117	Turneringslederkurser i Aalborg	18
Holm, Olaf	35	Pedersen, Erik	19, 120	Unionens 75-års jubilæum	2, 19, 82, 98
Holmboe, Asger	38	Pedersen, Henry	36	Unionen mener	114, 130, 146
Horsens Statsskole	9	Petersen, Richard + Joh. Iversen	55	Unionens struktur	130
Hovedbestyrelsen	33	Problemmøde i Ribe	108		
Hvenekilde, J.	69	Reimann, Th.	68	<b>Dansk Skak Unions støtteforening</b>	
Hvenekilde + Adorjan	119	Roskilde 70 år	17	DSU's støtteforenings generalfors. 78	64, 73
Hvidovreturneringen	169	Schmid, L.	145	DSU's støtteforenings resultatopgørelse 77	24
Høeg, Niels	37	Schmidt, G.	38	Nye regler	150
Højberg, Nina	65	Schneider, L.Å. + Jens Kristiansen	57, 117	Vidste du det?	2
Høj, Carsten	65, 70	Sloth, Jørn	42		
Haahr, Merete	50	Sloth + Brinck-Claussen	113	<b>Dødsfald</b>	
Jakobsen, Ole	67	Spasskij + Bondarevskij + Marina	6	Holmsgaard, Ole	92
Jakobsen + Filipowicz	56	Svendsen, Svend	175	Poutiainen	150
Jubilæumsturnering 1928	37	Sørensen, Ernst	36	Waage, Trygve	92
Kampklubbens DM-hold	5	Sørensen, Henrik	74		
Karpov + Korchnoi	129	Tal, M. + Cardoso	131	<b>Forskelligt</b>	
Karpov + Zoukhar	161	Tjiburdanidse	167	Aljechin-kanonen	107
Keene + Novrup	133	Turneringslederkurset	118	Allan Jensen	137
Knudsen, Per	117	Verdens største ur	11	Afskaf det besværlige demokrati	154
Korchnoi	5, 21, 147, 165	Weilbach, Frerik	37	Dansk Dameskaks historie	46
Korchnoi + Spasskij + Kasiz	1	Westerinen, Heikki	57	Dansk Skak Union 75 år	33
Korchnoi + Petra Leeuwerik	135	VM-scenen	131	Datamaskine vinder dansk K-skak turnering	170
Kristiansen, Jens	67	Würtz, Cai	152	En gammel skakbog	39
Kristiansen + Rosenlund	45	Zoukhar	131	En herlig skak(?)-aften	54
Krøyer + Larsen + Nielsen + Isaksen	97			Erindringer om Nimzowitsch	52
Larsen, Bent	43(2), 44, 115	<b>Dansk Skak Union, FIDE m.v.</b>		Et ganske almindeligt parti	58
Larsen, Finn	40	Danmarks mesterskabet 1978 i Horsens	9	Find mestertrækkene	105
Larsen, Ingrid	48	Dansk Skaksalg ApS regnskab 1977	27	For 25 år siden	29
Larsen, K.A.K. (tegning)	90	DSU's delegeretmøde	18, 102	For dyrt?!	38
Lie, Niels	36	DSU's ratingliste	8, 86	For sejren i Næstved	84
Lorenzen, Poul + Finn Larsen	161	DSU's regnskab for 1977	26	Hadsund-klub har lavet verdens største skak-ur	11
Matthiasen, Andreas	37	DSU's styrkeliste	9, 71	Historiens stærkeste turnering	25
Mortensen + Hannelius + Helledie	90	FIDE-mester	146	Horsensminder	35
Mortensen, Steen Juul	3, 34	Gaver til Unionen	19		

# COMPUTER SKAK

har tid,  
når De har det!

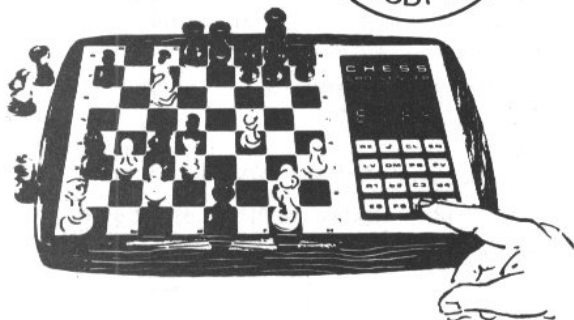

Ægte skakudfordring for begynderen op til (og over) verdenseliten! De spiller MOD computeren, hvis microprocessor rummer mere end 3 millioner placeringsmuligheder. Ideel til skakfans, klubber, enlige, handicappede, vagttjenester etc.



Fås med 3 eller 10 sværhedsgrader. Indbygget hukommelse husker alle brikpositionerne spillet igennem. Udfører rokeringer, en passant etc. Vi leverer desuden 2 modeller ComputerDam med 2 eller 4 sværhedsgrader. ComputerSkak og Dam har tid og lyst, når DE har det!

Vejl. udsalgspriser  
 Skak 3 niveauer kr. 1515.-  
 Skak 10 niveauer kr. 2020.-  
 Dam 2 niveauer kr. 698.-  
 Dam 4 niveauer kr. 1085.-

Vi anviser nærmeste forhandler

Send uforbindende brochure på  ComputerSkak  ComputerDam

NAVN \_\_\_\_\_

ADRESSE \_\_\_\_\_

POSTNR. \_\_\_\_\_

BY \_\_\_\_\_

Kuponen sendes til: **DANEX A/S • KLOSTERMARKEN 2  
9550 MARIAGER • TLF. (08) 54 17 44**

Jens Kristiansen fik Skak-Oscar	45
Julekonkurrencen	23
Medlemsfremgang i 1978	3
Naturlige modsætninger	43
Navnene	73
Nogle naive spørgsmål og forslag	113
Pensionist-kontingent	85
Poesi i Skakbladet	59
Post mortem	138
Protest	137
Problemer i divisionsturneringen	150
Radiolandskampen Norge-Danmark	23
Radioskak?!	113
Radioskak!	119
Remy!?	124
Sandheden om 11. Sg5!?	152
Skakløbet	138
Spørgsmål om takt og tone	76
Supplerende bemærkninger til to af påskens partier	104
Svar til Erling Høiberg	119
Svar til Jens Peter Jørgensen	92
Svar til NJFN	154
»Tak«	40
Til især Steen Juul Mortensen	154
TN N TN NTN	97
Unionens struktur	153

#### Fødselsdage

Cai Würtz 70	152
Arne Henriksen 75	136
Hartvig Nielsen 70	38

#### Korrespondanceskak

..... 12, 28, 60, 77, 94, 109, 125, 142, 156, 174	
Henrik Sørensen europamester	74
International korrespondanceskak	41
K-skak møde	142
Landsholdsklassen 1977	125
Nordisk tematurnering	94

Nordisk Postsjakk Blad	142
Pokal 78	125
Sigfred From danmarksmester 1976	101
Dansk vinder af svensk k-turnering	125

#### Litteratur

Aljehin, A: Das Grossmeisterturnier, New York 1924	156
Averbackh, Yuri: Rook v. Minor Piece Endings	100
Brace, Edward R.: An illustrated Dictionary of Chess	100
Brøndum, Eric: The Fighter	156
Estrin, Jakob: Traxlers modangreb	11
Gilliam, A.J.: Simple Checkmates, Simple Chess Tactics og Starting Chess	122
Harding, T.D.: Better Chess for Average Players	12
Hilsen til Jens Enevoldsen	11
Kortsnoi, Viktor: Chess is My Life	12
Kortsnoi, Viktor: Ein Leben für das Schach	100
Kmock, Hans: Die Kunst der Verteidigung	156
KS' 2. træningsturnering	100
Lasker, Eduard: Moderne Schachstrategie	156
Løfberg, Jan: Det 44. sovjetm.	11
Levy, Davy og O'Connell, Kevin: How to play the Sicilian Defence	122
Marovic og Parma: An Opening Repertoire for Black	12
Nimzowitsch: Mit system	10
Novrup, Svend: Skakkens Top 10	11
Novrup, Svend: Korchnoi, Skakkens Springer	122
O'Connell: Spanish (Ruy Lopez): Open	100
O'Kelly de Galway: Assess Your Chess Fast	100
Pachmann, Ludek: Moderne Schach Strategie, Band 3	100
Richter, Kurt: Kombinationen	156
Spechmann, W.: Kleinste Schachaufgaben	156
Thomas, G.: Mattvang	12
Wade, Speelman, Povah, Blackstock:	

Sicilian: Lasker-Pelikan	122
--------------------------	-----

#### Partier

Adorjan: 117 — Aljehin: 107 — Andersen, Jan Ivan: 72, 168 — Andersen, Morten: 136 — Andersson, Ingeborg: 48 — Auchenberg, Per: 10 — Averbach: 29 — Balasjov: 86 — Beckemeyer: 25 — Boldt, Allan: 117 — Brinck-Claussen, Bjørn: 54, 71 116 — Browne, W.: 45 — Brøndum, Eric: 10(2), 72 — Böhm: 86 — Carr, N.: 153 — Christensen, Svend: 153 — Csom: 83 — Conquest: 153 — Cummings, David: 120 — Darwill, H.: 47 — Delaney: 149 — Dolmatov: 163 — DSS-Landsholdet: 153 — Ekebjerg, Ove: 23 — Enevoldsen, Harald: 84 — Ervin: 86 — Fedder, Steen: 56 — Firmian, N.: 151 — Forintos: 100, 115 — Fox: 153 — From, Sigfred: 101 — Georgiev: 20 — Ghitescu: 56 — Ginsburg: 137 — Goichberg, W.: 24 — Grandt, Birger: 47 — Gulko: 87 — Guimareas: 137 — Hamann, Svend: (72(2) — Hanrech: 168 — Hansen, Curt: 71 — Hansen, Per S.: 120 — Helmers, Knut: 23 — Heesche, Lydia: 48 — Henriksen, Arne: 136 — Holm, S.: 119 — Hjorth, Sune: 84 — Hort: 45 — Holst, Per: 70 — Hvenekilde, Jørgen: 119 — Høiberg, Nina: 51, 56 — Høi, Carsten: 70(2), 72 — Isaksen: 168 — Jakobsen, Ole: 56, 70, 84 — Jansen: 19 — Jansson, B.: 84 — Jørgen, Gudrun: 48 — Johannesen, S.: 54 — Jusupov 163 — Jönsson, R.: 122 — Jørgensen, Klaus: 25 — Kaisauri: 24, 60 — Karlsson: 168 — Karpov, Anatolij: 132(4), 133(3), 134, 147(2), 148(4), 149(3), 164 — Knudsen, Per: 71 — Konarkowska: 50 — Korchnoi: 6(4), 7(5), 8(2), 22(5), 58(2), 132(4), 133(3), 134, 147(2), 148(4), 149(3), 164 — Kotov: 29 — Kowalskij: 75 — Kristiansen, Jens: 70, 71, 84 — Laurent-Lund: 48 — Lauvsnes, Arild: 25 — Ludgate: 150 — Lund, J. Chr.: 101, 000 — Malypetrova: 50 — Meiner, H.: 74 —



# JULEGAVEIDEER I ALLE PRISKLASSER



### Op til 40 kr.

Noteringshæfte til 64 partier à 80 træk	7,50
Medalje med skakmotiv, str. 26 mm, m. nål	10,25
Bent Larsen: Vi spiller skak I og II. Pr. bd.	13,00
Dansk Skole Skak nye undervisningsbøger, netop udkommet!	
Korchnoi - Skakkens springer (bog af Novrup)	13,05
Vesterhavsturneringen 1978. Bognyhed! (Novrup)	16,95
Skakbræt, plastic, klapbar, felter 42 x 42 mm.	17,00
Rejseskakspil, i smuk æske, udv. mål 15 x 15 cm.	21,75
Skakbrikker, K 82 mm, i trææske med skydelåg.	24,75
Bent Larsen: Karpov vs. Korchnoi. VM-78 på engelsk	27,25
Fad med skakmotiv. Alutin, str. 15 x 15 cm	35,00
Skakbrikker, K 72 mm, lak. med filt, i trækasse	36,25

### Fra 40-90 kr.

Gelenczei: 200 neue Eröffnungsfallen. 245 sider	41,00
Skakbrikker, K 84 mm, polerede, i kartonæske	41,25
Skakbrikker, K 82 mm, lak. med filt, i trækasse	46,00
Skakbræt, nød/ahorn, klapbar, felter 5 x 5 cm.	53,00
Skakbrikker, K 82 mm, polerede, kasse m. skydelåg.	55,00
Skakbrikker, K 72 mm, polerede, m. filt, trææske	60,50
Bogstøtter, 2 springere, i mexicansk onyx	61,25
A. Karpov: Wie ich kämpfe und siege. 189 sider	64,75
Viktor Korchnoi: Chess is My Life. 168 sider	67,25
E. Brøndum: Bent Larsen - the Fighter. 75 partier	73,40
Skakbrikker, K 90 mm, lak., m. filt og bly, æske	74,50
Skakbrikker, K 84 mm, lak., m. filt, smuk trææske	83,50

### Fra 90-165 kr.

Skakbrikker, K 84 mm, pol., filt og bly, fin æske	92,50
Beyer-Verlag: Das grosse Buch der Schach-Eröffnungen	96,75
Suetin: Schachstrategie f. Fortgeschrittene. 2 bd.	109,50
Skakuret GARDE. DDR-fabrikat, Danmarks mest solgte!	
	110,00
Kotov: Lehrbuch der Schachtaktik, bind I + II.	110,00
DSUs jubilæumskrus, Holmegårdsglas, nummererede!	128,00
Skakbrikker, K 95 mm, divisionsmodellen!	145,00
Luxusskakbræt, nød/ahorn, klapbar, f. 5x5 cm.	147,50
Skakbrikker, K 82, bejdsset, filt og bly, franske.	150,00
Encyclopaedia, bind B og C. Åbningsleksikon, pr. bd.	158,00
Skakuret BHB-Standard, vestysk kvalitetsur.	158,75
Luxusskakbræt, nød/ahorn, indlagte felter, poleret	159,25

### Over 165 kr.

Skakbrikker, K 84 mm, nøddetræ/ahorn, filt og bly	180,00
Encyclopaedia, bind D og E. Åbningsleksikon, pr. bd.	183,00
Nimzowitsch: Mit system, en fremragende lærebog!	186,75
Skakbrikker, K 92 mm, fransk luksusudgave, fin æske	189,75
Schwarz: Die Sizi. Verteidigung og Sizi I. 2 bøger	193,25
Skakuret Check-Mate. Engelsk skakur, solid træramme	189,00
Tårnuret, svensk ur, tydelig urskive, kunststof	198,00
Pachmann: Moderne Schach Strategie, bd. 1-3 komplet	207,50
Skakbrikker, K 80 mm, palisander/oliven, lækkert!	325,00
Chéron: Lehr- und Handbuch der Endspiele. 4 bind	341,50
Onyx-skakspil, K 80 mm, felter 45 x 45 mm	425,00
Elektroniskakuret LUXOMAT - som bare kan det hele!	721,00



## Dansk Skaksalg ApS

-medlemmernes egen forretning!

Sømarksvej 230 - 5471 Sønderød  
Tlf. (09) 89 14 77 - Giro 3 29 02 20  
Mandag - fredag kl. 9-15.



Mestel: 115, 116 — Miles: 99 — Moe, Mogens: 10(2) — Mortensen, Erling: 83(2), 150 — Nicolici: 135 — Nielsen, Børge: 51 — Nielsen, J.O.F.: 115, 121, 164(2) — Nielsen, N.J.F.: 168 — Nielsen, Kjartan: 71 — Nielsen, Lars: 122 — Nielsen, Poul Erik: 88 — N.N.: 153 — Olsson, Åke: 122 — Olafsson: 99 — Pasmán: 20(2) — Pedersen, Erik: 19(2), 117, 120, 137(2) — Peters: 86 — Petrosjan: 86 — Petrusson: 164 Plaskett: 28 — Portisch: 119 — Poulsen, Michael: 60 — Pritchard: 49 — Radulov: 83 — Rajna: 57 — Reinert, Mads: 121 — Ristic: 163 — Robinson: 168 — Rodriguez: 99 — Rogoff: 86 — Rosenlund: 57 — Rubenstein: 107 — Rødgaard: 168 — Sanz: 99 — Sax: 99, 100 — Schneider: 57, 60, 116 — Schubert: 19 — Schmidt, Kresten: 57 — Schroth, Georg: 25 — Schüssler, H.: 60, 151 — Seirawan: 86, 163 — Sigurjonsson: 115, 116, 151 — Sienega: 164 — Smejkal: 100 — Spasskij: 6(4), 7(4), 8(2), 22(5), 58(2) — Stean, M.: 85, 100 — Sørensen, Henrik: 74, 75 — Tamme: 87 — Tangborn: 136 — Taulbut: 20 — Teruda: 51 — Thörnblom, N.: 58 — Thorsteinsson: 28 — Thygesen: 51 — Timman: 86(2) — Tröger: 168 — Watzl: 136 — Wedberg, Tom: 58, 60, 84 — Westerinen: 56, 57, 116, 117, 151, 000 — Wibe: 000 — Wiedenkeller: 120 — Willemoes: 48 — Züger: 135 — Øgård, Leif: 105(2), 115 — Øst, Jacob: 10.

#### Problemskak. Forskelligt

Løsninger . . . . . 13, 29, 77, 106, 123, 141, 176  
Ny adresse . . . . . 30  
Originalopgaver . 13, 29, 106, 123, 141, 156, 176  
Problemskak i Horsens . . . . . 30  
Problemskakkunsten i Danmark . . . . . 89, 107

#### Problemskak. Fødselsdage

J.P. Toft 80 år . . . . . 176

#### Problemskak. Opgaver

»Adamas« 156 — Aksglæde, Lars 29(2), 91, 106(2), 123, 141(2), 156 — Andersen, Idon 89 — Andrew, Frederick W. 176 — Bakcsi, György 29, 123 — Bän, Jenő 176 — Bartolovic, H. 106 — Bauer, Robert 176 — Brieger, G. 13 — Buhelt, Valdemar 90 — Carpenter, George E. 141 — Chlubna, Friedrich 141 — Davis, Henry H. 141 — Dawson, Thomas R. 13, 000 — Ebert, Hilmar 13 — Eliassen, Harald 93, 141 — Fabel, Karl 13 — Fielder, E. 176 — Galitzky, Alexander V. 141 — Gize, Ernst 89 — Giöbel, Bengt 176 — Goldschmeding, Cor 141 — Grevlund, Per 29, 91, 141 — Hannemann, Knud 91 — Hage, Poul 106, 123(2), 141 — Helledie, Holger 91 — Hemmingsson, Artur 29, 141 — Hersom, D.H. 176 — Hussler, Gideon 13 — Hvenekilde, Johs. 13 — Høeg, Niels 37 — Jensen, Søren 90 — Jespersen, Jesper 89 — Jørgensen, Walther 90, 123, 141, 156 — Kjær, Harald 90 — Klüver, Hans 106 — Knuppert, Hugo 29, 91, 106, 123, 141, 156 — Koroljov, Vladimir A. 13 — Larsen, Karl A.K. 89 — Larsen, Lars se Aksglæde — Larsson, Bror 13, 176 — Lauritzen, Oskar G. 89 — Lehmkuhl, Alex 13 — Lester, William E. 000 — Lider, Valentin 106, 123 — Lindgren, Bo 000 — Lipton, Michael 141 — Loyd, Sam. 141 — Löwy, Leo 176 — Madsen, Arthur 90 — Makarenko, Pjotr L. 106, 123 — Makaronovs, Leonid 141, 156 — Mathiassen, Olaf 29 — Mortensen, Jan 90, 156 — Moutecidis, Paul 141 — Myllyniemi, Matti 123 — Møller, Hendrik 89 — Møller, Jørgen 89 — Møllerstrøm, Magnus O. 89 — Nielsen, Poul Rasch 90 — Petersen, Filip 106 — Petersen, I.O. 89 — Poulsen, Erik 89 — Prytz, Rud. 89 — Queck, Rudolf 13 — Røpke, Vilhelm 156 — Ragainis, A. 141 — Rasmussen, Hans 90 — Rasmussen, Viktor E. 89 — Rustad, E.R. 29 — Schoen, Gerhard E. 29 — Skovlund, Verner 90, 156 — Speckmann, Werner 13, 106 — Stöhr, Paul 13 — Sørensen, Flemming 29 — Thomas, Georg 29, 90, 123, 141 — Tuxen, Harry V. 90 — Valladao Monteiro, J. 141 — Visserman, Eeltje 156(3) — Wheeler, Charles H. 141 — Wurzburg, Otto 176.

#### Problemskak. Rettelser og korrektioner

8117, 9915, 9948, 10036, 10043, 10044, 10053, 10054 . . . . . 107

#### Problemskak. Turneringer

Løserlisten (bemærkninger) . . . . . 77, 124  
Løserlister . . . . . 14, 70, 124, 141, 177  
Løserturneringen (regler) . . . . . 177  
Nytårsturneringen 1977/78 . . . . . 13 77  
Nytårsturneringen 1978/79 . . . . . 176

#### Skoleskak

. . . . . 4, 20, 61, 76, 93, 105, 122, 140, 155, 175  
DSS blev nr. 3 i England . . . . . 153  
NM i skoleskak . . . . . 140

#### Slutspil og studier

. . . . . 28, 104

#### Studier

Bron . . . . . 28(4)  
Kusnetsov . . . . . 104(4)

#### Strips

. . . . . 7, 21, 44, 49, 102, 121, 154

#### Turneringer og matcher, danske

Aktiv-Alliancens 1. internationale holdt. . . . . 143  
Aktiv-Alliancens 3. koordinerede turn. 1978 . 62  
Ballerup . . . . . 179  
Buus Cup . . . . . 150  
Centrum . . . . . 179  
Danmark - Norge . . . . . 54  
Danmarks mesterskabet i Horsens . . . . . 9, 65  
Den blå turnering . . . . . 143  
Den 3. koordinerede turnering i Munkebo . . 111  
Divisionsturneringen 1977-78 . . . . . 5, 88  
Divisionsturneringen 1978-79 . . . . . 150  
Espergærdes jubilæumsturnering 1977 . . 10, 14  
Europa-Cup match . . . . . 119  
Festuge hurtigskak i Randers . . . . . 143  
Festugeturneringen 1978 . . . . . 158, 172  
Fynsmesterskabet . . . . . 179  
Grindsted Skakklubs hurtigskakturn. . . . . 31  
Grindsted Skakklub, Høst 78 . . . . . 159  
Gymnasieskak . . . . . 138  
Herning bymesterskab . . . . . 159  
Himmerlandsturneringen 1978 . . . . . 127  
Hovedkredsresultater 1977-78 . . . . . 139  
Holbæk bymesterskab 1978 . . . . . 79  
Holstebro Bymesterskab . . . . . 179  
Hurtigskak Randers 1977 . . . . . 15  
Hvidovremesterskabet 1977 . . . . . 14  
International Ungmesterturnering i Hvidovre 000  
Junior-DM i Ribe . . . . . 99, 120  
Kronborgturneringen 1978 . . . . . 111  
Københavnsmesterskabet 1978 . . . . . 72  
Københavns Skakforening . . . . . 000  
Køge Bugt . . . . . 000  
Lolland-Falster mesterskabet 1978 . . . . . 79  
LVS Jubilæumsturnering 1978 . . . . . 159  
Løgumkloster byturnering 1977 . . . . . 15  
1968's koordinerede efterårsturnering 1977 . 62  
1968's jubilæumsturnering . . . . . 63  
NM i gymnasieskak . . . . . 4  
Nordre danmarksmester for hold . . . . . 75  
Nordres hurtigturnering for hold . . . . . 31  
Nordsjællands Skak Unions EMT 1978 . . . . 63  
Nordvestsjællands Skakclubbers EMT 1978 . 31  
Nykøbing Falster Mesterskabet 1978 . . . . 159  
Næstved 78 . . . . . 79  
Odysseus' 1. weekendturnering 1977 . . . . . 15  
Ole Holmsgaards mindeturnering 1978 . . . . 173  
Randerskredsens 31. EMT . . . . . 79  
Ribe Amts- og Esbjerg byturnering 1978 . . . 63  
Ringkøbing Amtsmesterskab - Aulum 1978 . . 63  
Roskilde kredsturnering . . . . . 79  
Roskilde Skakklubs internationale turnering  
Skjern EMT 78, 55, 63 . . . . . 159  
Solvognturneringen 1977 . . . . . 31  
Solvognturneringen 1978 . . . . . 158  
Struer Bymesterskab 78 . . . . . 127  
Syddendssyssel EMT 1978 . . . . . 111  
Søndersø - EMT 1977 . . . . . 15  
Træningsmatch mellem MTK, Ungarn og  
KSU . . . . . 118  
Vejlemesterskabet 1978 . . . . . 111

Vesterhavsturneringen . . . . . 99, 113  
Vest-Vold turneringen 1977 . . . . . 15  
Ålborg byturnering 1978 . . . . . 63  
Ålborg Skakring . . . . . 178  
Århusmesterskabet . . . . . 60

#### Turneringer og matcher, udenlandske

2. EEC turnering . . . . . 149  
Anvendt parapsykologi . . . . . 129  
Esbjerg vandt NM i gymnasieskak . . . . . 138  
5. internationale ECI-turnering . . . . . 127  
45 timers skak på 5 dage . . . . . 101  
Friedrich Sämisch Gedächtnisturnier 78 . . . . 83  
Guernsey international . . . . . 167  
Jelena Gora . . . . . 135  
Junior-EM . . . . . 19  
Junior-VM . . . . . 164  
Kaos i Beograd . . . . . 1  
Karpov - Korchnoi . . . . . 121  
Korchnoi før og efter kaos . . . . . 17  
Las Palmas . . . . . 99  
Lone Pine . . . . . 85  
Schilde . . . . . 78  
Skakfeber i Norge . . . . . 24  
Skandinavia Grand Prix . . . . . 150  
Skien Open 77/78 . . . . . 151  
Sverigsmesterskabet . . . . . 121  
7. internationale Juniorturnering i Mühl-  
heim/Donau . . . . . 25  
7. Rilton Cup 1977/78 . . . . . 60  
Titelforsøg i Norge . . . . . 140  
To gange tre minusrunder . . . . . 87  
13. internationale juniorturnering Hallsberg  
1977/78 . . . . . 28  
Uforudsigelig . . . . . 145

#### Turneringer og matcher, udenlandske, spillested

Baguio City . . . . . 121, 129, 145, 164  
Beograd . . . . . 1, 17  
Bergen . . . . . 24  
Bugojno . . . . . 87  
Degersfors . . . . . 121  
Gausdal . . . . . 101, 140, 151  
Groningen . . . . . 10  
Guernsey . . . . . 167  
Hallsberg . . . . . 28  
Jelena Gora . . . . . 135  
Kiel . . . . . 83  
Las Palmas . . . . . 99  
Lone Pine . . . . . 85  
Middlesbrough . . . . . 149  
Mühlheim/Donau . . . . . 25  
Reykjavik . . . . . 87  
Sas van Gent . . . . . 137  
Schilde . . . . . 135  
Skien . . . . . 25, 140, 151  
Stockholm . . . . . 60

#### Åbninger

Benoni . . . . . 51, 70, 101, 120  
Caro-Kann . . . . . 50, 71, 86, 120, 164  
Catalansk . . . . . 149, 164  
Dansk angreb . . . . . 58  
Dronningbondespil . . . . . 22, 48(2), 51, 120  
Dronningfianchetto . . . . . 60, 86, 99  
Dronninggambit . . . . . 7, 8 45(2), 47(2), 115, 132,  
147, 148, 166, 167  
Dronningindisk . . . . . 58, 84, 85, 116  
Engelsk . . . . . 6(2), 7, 20, 24, 71, 117, 119(2), 120,  
133, 137(2), 150, 153, 163, 166  
Fransk . . . . . 6(2), 7(2), 8, 22, 58, 71, 86(2), 116  
136, 149, 166  
Fusk . . . . . 168  
Gammelindisk . . . . . 29  
Grünfeldindisk . . . . . 87, 100, 135  
Gummiåbning . . . . . 153, 164  
Hollandsk . . . . . 7  
Jugoslavisk . . . . . 19(2), 25, 28, 84, 136  
Kongeindisk . . . . . 56, 70, 122  
Kongeindisk angreb . . . . . 115  
Larsen-åbning . . . . . 60  
Løberspil . . . . . 49  
Muldvarpe-åbning . . . . . 164

Nimzoidisk	54, 72, 99, 132, 133(2), 149
Philidor	83, 83
Pirc	51, 54, 70, 72, 150, 164
Slavisk	84
Spansk	57, 86, 99, 132(2), 134, 147, 148(2), 167
Siciliansk	10(3), 24, 50, 56, 57, 60, 72, 74, 83, 100, 115, 116(2), 148, 149, 151, 153, 163, 167
Skotsk	22
Stonewall	22
Tarrasch	22
Uregelmæssigt	20, 23, 75, 167
Wienerparti	22

## FORFATTER-REGISTER

Andersen, Ejler	118
Andersen, Morten	135
Anly, Willy	138
Appelquist, Lasse	86
Balslev, Ole	39
Bjerring, Kai	72
Blom, Kaj	119
Boldt, Allan	60
Dürrfeld, Peter	54
Ekebjærg, Ove	23
Ekenberg, Bengt	121
En amateur, Caissa	59
From, Sigfred	101
Haahr, Merete	56
Hage, Poul	11(2), 38, 52, 122
Hamann, Svend	72
Hansen, Curt	121
Hansen, Jørn Erik	101
Henriksen, Arne	41, 74
Holst, Per	70
Hvenekilde, Jørgen	153
Høj, Carstén	10, 70, 135, 149
Højberg, Erling	103
Iskov, Gert	24
Iversen, R.K.	139

Jensen, Allan	101, 137
Jensen, Bjarne	73, 150
Jensen, Leif	138
Jørgensen, Jens Peter	9, 119, 153, 154
Jørgensen, Klaus	25
Knudsen, Per	28
Kramer, Aksel	85
Kristensen, Leif	140
Kristiansen, Jens	81, 140, 150, 173
Kølvig, Bent	58, 104, 124, 138, 152
Larsen, Bent	1, 22, 29, 43, 58, 85, 87, 97, 99, 113, 132, 147, 164
Larsen, Ernst	71
Larsen, Finn	40
Laursen, Bjørn	102
Madsen, H. Neesgaard	150
Madsen, Peder	000
Moe, Mogens	10
Mortensen, Erling	83
Mortensen, Jan	89, 107
Mortensen, Steen Juul	2, 9, 18, 33, 82, 87, 92, 68, 114, 118, 130, 146, 154, 162
Nielsen, Jørgen Axel	167
Nielsen, J.J. Fries	25, 138, 154, 168
Nielsen, J.O. Fries	163
Nielsen, Hartvig	35
Nielsen, Verner	75
Novrup, Svend	17, 46, 84
Pedersen, Eigel	28, 104
Pedersen, Fini Pode	152
Pedersen, Erik	4, 19, 120, 137
Persson, Stellan	38
Petersen, Peter H.	170
Rosell, Kaj	60, 173
Rosenlund, Th.	3, 11, 11, 23, 25, 38, 54, 55, 65, 117, 119, 121, 129, 145, 150, 161
Sønderstrup, Karl	76
Sørensen, Henrik	75, 136
Svendsen, Niels	103
Skotte, H.	107
Sørensen, N.K.	139, 139
»Torkild«	137
Westerinen	57

Gamle skakbøger og tidsskrifter købes, gode priser gives.

**Eric Brøndum**  
Ryesgade 124, II tv., 2100 Kbh. Ø.  
Tlf. (01) 76 82 94

## Gaveidé

Skaksangbogen med 100 udvalgte skandinaviske og tyske sange, kr. 10 portofrit.  
Giro 4 14 84 36 (el. check)

**Aage Hau**  
Sygehusvej 3 - Grenå

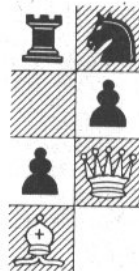

- de RIGTIGE  
skakdiagrammer

91 x 91 m/m med  
selvklæbende brikker

Pr. sæt kr. 0,85  
mindstesalg: 10 stk.

**SKAKHUSET**

Stuvestræde 24 - 1455 København K  
Tlf. 01 - 14 62 91 - Giro 205 87 15

Skakmateriel til små priser

- bare hele tiden . . !

spørg hos



**Dansk Skaksalg ApS**

Sømarksvej 230

5471 Søndersø

Tlf. 09 - 89 14 77

- medlemmernes egen forretning!

## Aron Nimzowitsch

# »MIT SYSTEM«

Et skakteoretisk hovedværk

For første gang i dansk oversættelse

Renset for den tyske udgaves mange fejl

Forøget med adskillige diagrammer

Teksttrækkene konsekvent skilt ud fra varianttrækkene

Tospaltet læsevenlig opsætning

Oversat og bearbejdet af J.P. Toft

- Bogen anbefales på det varmeste skakspillere på ethvert niveau.

Skakbladet 1978

### Hvem og hvad var Aron Nimzowitsch?

Det er vel endnu engang overflødigt at gentage, at skakverdenen har lidt et stort tab ved Aron Nimzowitsch' død. Men jeg vil gerne tilføje - vel det største. For Aron Nimzowitsch var ikke blot en af de virkelig store som praktisk kunstner, men frem for alt den første, som i dette århundrede åbnede nye veje for videnskabelig skak.....

Alexander Alekhine.

Aron Nimzowitsch er en af det 20. århundredes mest dybsindige skak-tænkere.  
Max Euwe.

Rent bortset fra sine praktiske resultater var Aron Nimzowitsch tillige en stor og dybsindig skak-tænkere, kun overtruffet af Seinitz. Hans værker »Die Blockade«, »Mein System« og »Die Praxis meines Systems«, grundlagde hans ry som en af moderne skaks faderfigurer.  
Raymond Keene.

Aron Nimzowitsch' »Mein System« var i sin tid, så langt forud for sin tid, at dette værk stadig er højaktuelt.  
Bent Larsen.

## Mit system

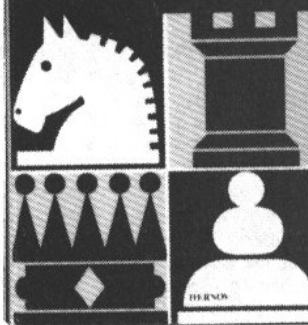

Benyt bestillingskuponen.

Til Hernovs Forlag, Njalsgade 21, 2300 København S.

Herved bestilles, evt. gennem boghandler

ekspl. Aron Nimzowitsch: Mit system, indb. d.kr. 186,75.

check kr. vedlagt. Portofrit.

kontant ved modtagelsen kr. 186,75 + porto kr. 7,25.

Betaling: Ved modtagelsen kr. 65,-, og herefter 2 md. à kr. 65,-, ialt kr. 195,- incl. porto.

Navn \_\_\_\_\_

Stilling \_\_\_\_\_

Adresse \_\_\_\_\_

Postnr. \_\_\_\_\_ By \_\_\_\_\_

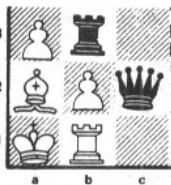

## SKAKDIAGRAMMER

de gode til den RIGTIGE PRIS!

90 x 90 mm m. selvklæbende brikker.  
Mindstesalg 10 sæt, pr. sæt . . . . . kr. 0,80

**Dansk Skaksalg ApS**

Sømarksvej 230 - 5471 Søndersø  
Tlf. (09) 89 14 77 - Giro 3 29 02 20



203 HR OLE POULSEN  
BREMENSGADE 19,3 TV  
2300 KH S

## ABONNEMENT PÅ SKAKBLADE

Tegn årsabonnement for 1979 på udenlandske skakblade hos os.  
Nedenstående priser i Dkr. gælder frit leveret på Deres adresse.

Tidskrift för Schack . . . . .	Sverige	10 nr.	84,00
Schacknytt . . . . .	Sverige	10 nr.	80,00
Nordisk postsjakk blad . . . . .	Sverige	4 nr.	27,00
Norsk Sjakkblad . . . . .	Norge	6 nr.	69,00
Chess . . . . .	England	12 nr.	72,00
British Chess Magazine . . . . .	England	12 nr.	118,00
Modern Chess Theory . . . . .	England	12 nr.	144,00
Schach-Echo . . . . .	V.tyskland	24 nr.	192,00
Deutsche Schachzeitung . . . . .	V.tyskland	12 nr.	172,00
Fernschach . . . . .	V.tyskland	12 nr.	118,00
Rochade . . . . .	V.tyskland	12 nr.	66,00
Schach-aktuell . . . . .	V.tyskland	12 nr.	204,00
Schakend Nederland . . . . .	Holland	10 nr.	108,00
Schweiz. Schachzeitung . . . . .	Schweiz	12 nr.	154,00
Chess Life & Review . . . . .	U.S.A.	12 nr.	98,00

Kan leveres pr. luftpost mod tillæg af 100,00.

Schach-Archiv (Euwes nyhedsblade) Vesttyskland . . . . . 148,00  
udkommer 12 gange årligt med teoretiske åbningsnyheder (løs-blade).

**Schach-Informator** udkommer 2 gange årligt (marts og september). Tegn abonnement på dette jugoslaviske værk, som indeholder 600-700 partier hver gang. Tidligere udkomne bind 1-25 kan stadig leveres. Bind 25 indeholdende 760 partier kr. 82,00 + porto.

## Dansk Skaksalg ApS

Sømarksvej 230, 5471 Søndersø

Tlf. (09) 89 14 77 - Giro 3 29 02 20

Mandag - fredag kl. 9-15.

- medlemmernes egen forretning!



### To radioudsendelser

Onsdag den 13/12 kl. 9.30-10.30 genudsendes et program med Michala Petri, der foruden blokfløjte er begyndt at spille skak, og Niels Granberg, der udover DM-titlen i k-skak kan demonstrere fremragende evner ved flyglet.

Torsdag den 28/12 (tidspunktet ukendt) viser Bent Larsen sit gevinstparti mod Geller fra 1960.

RAYMOND KEENE

### Karpov - Korchnoi 78

160 sider — mange diagrammer — 45,40 kr.

Fås i boghandelen, hos skakforhandlerne eller direkte hos forlaget

SKAKCENTRALENS FORLAG  
Byleddet 9 - 8220 Brabrand

## SKAKHUSET

STUDIESTRÆDE 24 - 1455 København K  
Danmark

Tirsdag-torsdag kl. 10-17.30 - fredag kl. 10-18.30  
lørdag kl. 9-14, mandag lukket

Telefon (01) 14 62 91 - Giro 2 05 87 15



## SKAKLITTERATUR

<b>Schach-Informator</b> , bind 25. 760 partier fra 1. halvår 1978 alle ordnet efter åbninger, 298 sider . . . . .	82,00	Müller: <b>Das Zentrum in der Schachpartie</b> . 138 sider . . . . .	38,00
<b>The Chess Player</b> , bind 16. 680 partier fra 1/9-31/12 1977, alle ordnet efter åbninger, 238 sider . . . . .	74,50	Suetin: <b>Schachstrategie für Fortgeschrittene</b> , bind 1. 320 sider . . . . .	60,00
Enevoldsen: <b>Tårnslutspillet i skak</b> . 76 sider . . . . .	17,35	Suetin: <b>Schachstrategie für Fortgeschrittene</b> , bind 2. 352 sider . . . . .	60,00
Estrin: <b>Traxlers Modangreb</b> . 64 sider . . . . .	42,80	Suetin: <b>Schachlehrbuch für Fortgeschrittene</b> . 320 sider . . .	63,00
<b>Kronborg-Turneringen 1978</b> . 1. Ole Larsen 2. Per Rosell 3. Nils Nilsson, 8 deltagere, 28 partier + 8 partier fra øvrige klasser . . . . .	10,25	Chéron: <b>Lehr-und Handbuch der Endspiele</b> . Bind 1: Tårnslutspil i forbindelse med lette officerer, 374 sider, indb. . . . .	84,50
Novrup: <b>Skakkens Top 10 1976</b> . 63 sider . . . . .	13,05	Bind 2: Rene bondeslutspil samt løber-og springerslutspil, 467 sider, indb . . . . .	90,00
Novrup: <b>Korchnoi, Skakkens Springer</b> . 64 sider . . . . .	13,05	Bind 3: Dronningslutspil med eller uden andre officerer, 343 sider, indb. . . . .	84,50
Novrup: <b>Karpov, Skakverdensmester i utide</b> . 64 sider . . . .	13,05	Bind 4: Komplettering af de tre foregående bind, 328 sider indb. . . . .	84,50
Hildebrand: <b>VM. i Schack 1960</b> . VM-matchen Tal-Botvinnik, 21 partier . . . . .	18,35	Keres: <b>Praktische Endspiele</b> . Alle slags slutspil, 334 sider, indb. . . . .	78,50
Jonasson: <b>Albins motgambit</b> . 1.d4, d5 1.c4, e5, 3. oplag . . . .	13,00	Pachman: <b>Endspielpraxis im Schach</b> . Lille nyttig håndbog med mange slags slutspil, 196 sider . . . . .	18,50
Jonasson: <b>Morra-Smith gambit</b> . 1.e4, c5 2.d4, c x d4 3.c3, 86 sider . . . . .	18,75	Aljechin: <b>Das Grossmeister-Turnier New York 1924</b> . 1. Em. Lasker 2. Capablanca 3. Alejchin 4. Marshall 5. Reti 6. Maroczy 7. Bogoljubow, 11 spillere, 110 partier, 337 sider, nyoptryk 3. oplag . . . . .	107,50
Ridala: <b>Keres vinner</b> . 55 glanspartier 1935-1960 . . . . .	26,25		
Diemer: <b>Das Moderne Blackmar-Diemer Gambit</b> , bind 1. 191 sider . . . . .	62,25	<b>Skakbladepakke</b> 10 forskellige skakblade, nye og ældre mellem hinanden. Billigt tilbud . . . . .	26,50
Freidl: <b>Das moderne Blackmar-Diemer Gambit</b> , bind 2. 204 sider . . . . .	62,75	Alle priser er iberegnet ny moms. Ved forudbetaling må der medsendes et beløb til porto.	
Gelenczei: <b>200 Eröffnungsfallen</b> . 200 sider . . . . .	34,25	<b>Nyt bogkatalog udkommer omkring 1. november og sendes gratis på forlangende.</b>	
Gelenczei: <b>200 neue Eröffnungsfallen</b> . 248 sider . . . . .	41,50		
Larsen: <b>Praktische Eröffnungstheorie</b> . Den åbne variant i »Spansk« . . . . .	19,00		
Suetin: <b>Lehrbuch der Schachtheorie</b> . Alle slags åbninger, 568 sider . . . . .	76,00		
Taimanow: <b>Nimzowitsch-Indisch bis Katalanisch</b> . 533 s . . . .	62,00		
Taimanow: <b>Damengambit bis Holländisch</b> . 381 sider . . . .	51,00		
Taimanow: <b>Slawisch bis Reti-Eröffnung</b> . 349 sider . . . . .	53,00		

## AXEL NIELSENS SKAKFORLAG

Klostervej 23, 5000 Odense C, Telf. (09) 12 52 50

Dansk postgiro 600 96 38 - Svensk postgiro 54 70 03-4 - Norsk postgiro 199 32 45