

ESPERGÆRDE SKAKKLUB

*J. K. Lohr*

# Springeren



Nr. 3

marts 1986

24. årg.



# I DETTE NUMMER

Påskehurtigtturnering.....	3
Marathonlyn.....	4
Klubturneringen.....	5
Divisionsturneringen.....	6
Holdturneringen.....	6
4-mandsturneringen.....	13
Pokaltturneringen.....	14
Turneringer.....	15
Biblioteksnyt.....	17
Aktuelt.....	18
Fra andre blade.....	21
DM '86.....	21
Støtteforeningen ES' venner.....	22
Partiafdelingen.....	23
Månedens katastrofe.....	28
Miniaturepartier.....	29
Røg i køkkenet.....	31
Bestyrelsesmøde.....	32
Teoriundervisning.....	35
Juniorsiderne.....	36
Amtsmesterskab i skoleskak.....	42
Huskekalenderen.....	43
Facts om E.S. ....	44

0000000000000000

Stof: Helge Jensen, Frode Henriksen, Jørgen Andersen,  
 Andreas Zambach, Henrik Larsen, Mads Thomsen,  
 Jannik Skou, Søren Nygård, Vennerne, Christopher  
 Crone, Nikolaj Borge og red.

0000000000000000

Stof til næste nr. skal være red. i hænde senest 14/4.  
 Partistof en uge før.

0000000000000000

Ansv. redaktør:

**S.E. LOLLÉ**  
 NY STRANDVEJ 30

3050 ESPERGÆRDE TLF. 02-23 46 68

## Hurtigtturnering påskelørdag

I dette nummer indbyder vi til den årlige påskehurtigtturnering. - Ganske vist spilles DM i skak samtidig - men vores hurtigtturnering er jo primært rettet mod spillere, der ikke har tid til en hel uge med skak. Her lidt facts om påskehurtigtturneringen sækset i vort jubilæumsskrift fra oktober 1982:

Espergårdes deltagelse i Dansk Skak Unions påske-turnering DM i individuel skak har altid været beskeden, og i 1970 fremkom Jørgen Andersen med den ide at spille vor egen påsketurnering. Dette blev starten til den årlige hurtigtturnering påskelørdag, der siden har været fast på vort program. Fra en beskeden start har denne populære turnering udviklet sig til en turnering, der også tiltrækker nogle af landets allerstærkeste spillere. Deltagertallet er nu altid over 100 spillere i de forskellige klasser, og til vinderen af turneringen har klubben udsat en vandrepokal.

Oversigten over turneringsvinderne viser tydeligt, at de lokale navne er blevet afløst af stærke københavnske spillere:

- 1970: Poul Kleiminger, Esp.
- 1971: John Højgård, Hill.AS.
- 1972: M.Bozidar, Hillerød.
- 1973: Åge Søndergård, Esp.
- 1974: Dan Andersen, Fr.-sund.
- 1975: Dan Andersen, F.S.
- 1976: Mikeel Kjerbye, KS.
- 1977: Klaus Gadegård, Odysseus.
- 1978: Søren Sundorph, Øbro.
- 1979: Eric Brøndum, Kampkl.
- 1980: Allan Pøulsen, Øbro.
- 1981: Steen Fedder, Personlig.
- 1982: P.H. Nørby, Glostrup.
- 1983: Svend Hamann, Frederiksberg.
- 1984: Cai Bjerring, Øbro.
- 1985: Jesper Nørgård, Frederiksberg.

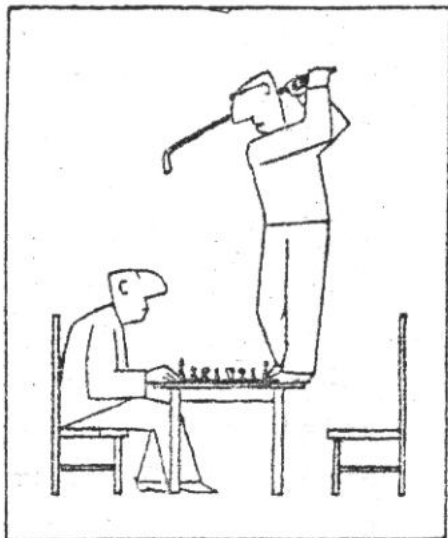

Leon Danty.

- Du kan tro, det var et interessant parti!

# MARATHON - LYN



## MARATHONLYNTURNERING I ESPERGÆRDE

=====

LØRDAG d.12.april afholder Espergærde Skakklub marathonlynturnering på Tibberupskolen.

SPILLETID: fra kl. 8<sup>30</sup> til kl. ca. 21. Middags-pause: kl. 13 til 13.30.

BEMÆRK: max. 64 deltagere, der spilles 63 runder alle mod alle med 5 minutter til hele partiet.

TURNERINGSREGLEMENT: Der spilles efter FIDE's regler for lynskak, som de er gengivet i Skakhåndbogen.

TILMELDING: Kun pr. telefon og senest søndag den 6.april! kl. 20 til Henrik Larsen, Bakkedraget 24, 2970 Hørsholm, tlf. 02 862007

INDSKUD: kr. 60.- til Espergærde Skakklub, kassereren, Lisevej 13, 3060 Espergærde.

Giro 1 14 45 37. Bemærk: Man er først tilmeldt, når kassereren har modtaget indskuddet.

PRÆMIER: 90 % af indskuddet går til præmier, garanteret 1. præmie kr. 600,-.

IØVRIGT: Gode kantineforhold, mad og drikkevarer kan købes på spillestedet.



## KLUBTURNERINGEN

I klubturnering 86 er nu spillet 6 runder (7 i de to 3.klasser), og der begynder så småt at tegne sig et billede af, mellem hvilke deltagere opløbet om præmieplaceringerne finder sted.

Selvom der i alle klasser er en del henge- og udsatte partier, kan vi med tilfredshed konstatere, at vort klubmesterskab også i år præges af en flot mødeprocent, ligesom deltagerne er særdeles flinke til at overholde reglerne for afbud samt afvikling af udsatte partier.



Deltagerne i de to 3. klasser skal være opmærksomme på, at der også spilles ~~runder~~ de 2 mandage, hvor øvrige klasser har hengepartiaften. Det skyldes, at disse to grupper omfatter 14 spillere.

I Lollers minigruppe er på det seneste dukket hele 5 nye juniorer op, således at gruppen ialt omfatter 21, og hele klubturneringen 94 deltagere.

Det er ~~ig som~~ Storm P engang sagde: Svært at spå om fremtiden. (Hvad kan ~~man~~ ivotrigt ellers spå om?). Skal vi alligevel gi'et bud på, hvem der skal vinde de flotte pokaler, som er udsat af SDS, Hans Tougård og ES!

MESTERKLASSEN: Det må blive Nikolaj eller Hutter's efter at Nikolaj i 6. rd. vandt over Hassa.

1.KLASSE: Garst eller Jan. Preben Pagh har ganske vist kun mistet  $\frac{1}{2}$ , men har et hårdt program tilbage.

2.KLASSENE: I A gr. er Ole Lindegård mit sikre bud. I B gr. bliver det en fight mellem de to unge Peter Kristiansen og Mikkel Jørgensen.

3.KLASSENE: Med 6 af 7 står der Anders Jensen på A gr. I B gr. er der en lige så stor favorit i vort nye medlem Mads Thomsen, som også har 6 af 7.

...Men en spændende slutspurt bliver det i alle klasser!

# DIVISIONSTURNERINGEN

-----  
 ESPERGÆRDE - HELSINGØR 4½ - 3½  
 -----

1. Bjarke Kristensen	- Ole Larsen	1 - 0
2. Tomas Hutters	- Claus Molin	1 - 0
3. Aksel Ros	- Michael Jørgensen	½ - ½
4. Poul Kleiminger	- Eric Nicolaisen	½ - ½
5. Tim Jaksland	- Åge Petersen	½ - ½
6. Jesper Vej	- Niels Bohse	1 - 0
7. Lars Bo Olsen	- Ib Jensen	0 - 1
8. Claus Bjørnsten	- Kim Sørensen	0 - 1

-----

Jeg havde mine bange anelser før denne kamp. Uanset vi på papiret er stærkere end Helsingør vil et sådant lokalopgør altid være en uhyre vanskelig opgave. Mest ros til Bjarke, der klarede en vanskelig stilling med 3 minutter til 20 træk. Ole havde ¾ time, og da han opgav, var hans vinge nærmere fald end Bjarkes! Jesper gav Niels Bohse det sjette nul...

Nu er det næsten blevet for spændende. Når du læser dette, er vi forhåbentlig i 2. division, men indtil søndagen er ovre, kan man ha' sine bange anelser. Skal det atter glippe til sidst? Nej, vel?

red.

## MESTER - RÆKKEN

### NY STORSEJR TIL 2.-HOLDET!

ESPERGÆRDE II	- HELSINGØR II	6 : 2
Andreas Zambach	- Jan Rimer	1/2 : 1/2
Sv. E. Lolle	- Ove Jensen	1/2 : 1/2
Ib Kayser	- Flemming Jensen	1 : 0
Poul W. Jørgensen	- Bjarne Hansen	1/2 : 1/2
Carsten Buhl	- Lars Nørgård	1 : 0
Verner Hansen	- Peter Wegmann	1 : 0
John Garst	- Erik Voigt	1 : 0
Karl-Johan Laustsen	- Ib Ibsen	1/2 : 1/2



Hvad 1.-holdet ikke formåede mod vennerne fra Helsingør lykkes over al forventning for 2.-holdet. 6-2 sejren var fuldt fortjent, kun på bræt nr. 8 tvivlede jeg i min naivitet på om det halve point kunne reddes, men Karl-Johan er jo en solid herre!

Alle spillede koncentreret, og tog de point stillingerne gav. De 4 gevinster var hurtigt i sigte under matchen - ja et par af dem synes næsten at være rene foræringer (ingen nævnt, ingen glemt!).

Speciel ros til Lolle, som måtte springe ind som reserve godt en halv time inde i matchen. En speciel ris til den person, gjorde rosen mulig! (Ingen nævnt ...).

2.-holdet har altså i år kopieret sidste års sæson: et elendigt efterår, og et forår lige til 3. division. Bare vent til næste år, hvor holdet efter de seneste rygter at dømmen kan blive forstærket væsentligt!!

RZ

Al ræk.	Ålsgårde 1	- Espergårde 3	3½	- 4½
1.	Sv. E. Førby Sørensen	- Claus Bjørnsten	0	- 1
2.	Jørgen Wimo	- Hasso Schütze	½	- ½
3.	Kristian Bjørnboe	- Nikolaj Borge	1	- 0
4.	Leif Ohlsen	- Christian Pedersen	0	- 1
5.	Preben Nielsen	- Svend Erik Lolle	½	- ½
6.	Henning Lassen	- Bent Rasmussen	0	- 1
7.	Mogens Nielsen	- Henrik Larsen	1	- 0
8.	Thomas Hall	- Mikkel T. Jørgensen	½	- ½

En noget skuffende indsats, nu kan det blive meget svært at rykke op idet vi nu er 2½ points efter Ålsgårde, og dette er meget også selv om vi skal møde Frederiksværk der ligger i bunden og Ålsgårde skal møde Nordkalotten der ligger nr. 3.

Om selve kampen kan jeg vel sige at jeg endnu en gang må fremhæve Claus Bjørnsten, der med sit præcise spil igen fik ram på en af vores modstanderes topspillere.

Uheldigvis gjorde Nikolaj, for anden gang i træk, en dårlig figur, efter at have stået klart til gevinst var han uopmærksom et øjeblik og tabte det hele på gulvet.

Til sidst en stor tak til Mikkel der, trods ultrakort varsel, stillede sig til rådighed.

henrik

4. runde

A2 ræk. Greve 1 - Espergærde 4 5½ - 2½

1. Tommy Rasmussen	- Peter Kjær	1	- 1
2. Peter Larsen	- Thomas V. Pedersen	1	- 0
3. Thomas Vestergård	- Ole Lindegård	1	- 0
4. Klaus Bolding	- Ole H. Christensen	0	- 1
5. Jesper Schou	- Leif Hjort (R)	1	- 0
6. Therkild Thomsen	- Patrick Dunn	1	- 0
7. Harry Dalsø	- Søren Nygaard	1	- 0
8. Dennis Broberg	- Poul Lakjer (R)	0	- 1

- det var den første grund til at holdlederen "glemte" at lave referat til Springerens.

5. runde

A2 ræk. Espergærde 4 - Farum 2 2½ - 5½

1. Niels Lauritzen	- Esben L. Sørensen	0	- 1
2. Peter Kjær	- Carsten Parbo	1	- 1
3. Thomas V. Pedersen	- Frode Thomsen (R)	0	- 1
4. Fini P. Pedersen	- Poul Christiansen	0	- 1
5. Ole Lindegård	- Olav Drabløs	1	- 1
6. Ole H. Christensen	- Poul Erik Rønø	1	- 1
7. Patrick Dunn	- Torben B. Cristensen	1	- 1
8. Søren Nygaard	- Jens Bo	1	- 1

- det var den anden grund til glemsomheden. Her vendt vi ganske vist ingen partier, men vi tabte kun tre.





6. runde

A2 ræk.	Hørsholm 1	-	Espergærde 4	3	-	5
1.	Søren Hansen	-	Niels Lauritzen	1	-	1
2.	Morten Poulsen	-	Peter Kjær	1	-	1
3.	Asmus Schmidt	-	Fini Pedersen	1	-	1
4.	Svend Ove Petersen	-	Ole Lindegård	0	-	1
5.	Benny Jensen	-	Ole H. Christensen	0	-	1
6.	Jørgen Rasmussen	-	Søren Nygaard	0	-	1
7.	Svend Åge Jensen	-	Poul Lakjer (R)	1	-	1
8.	Jan Uglebjerg	-	Tanya Steward (R)	1	-	0

-----

Dette var grunden til at der endelig blev noget at skrive hjem om. Holdlederen gjorde sin moralske pligt og fik spillet færdig i 8 (otte) træk. Det var dog ikke et resultat der kunne imponere Helges hold ( se andetsteds ).

Søren

## B1 - RÆKKEN

### 5. HOLDET I SPIDSEN EFTER STORSEJR PÅ 7-1

I 6. rundes udekamp mod Hørsholm 2 skulle vi prøve at gøre Nordkalottens 7-1 sejr efter. Dels for ikke at skulle høre på Allans skræk det næste halve år - men selvfølgelig primært for at bringe os afgørende i spidsen af rækken før sidste runde.

På forhånd så det ikke lovende ud, thi som noget helt nyt for mit hold, hvor afbud ikke er tilladt, indløb der alligevel hele 3 forfald -- endda med skudsikre forklaringer. Heldigvis er reservestaben i orden, så med Max, Ebbe og Leif Hjort som hemmelige våben, mødte vi ret fortrosthedsfulde op til formand Løppenthins velkomst-tale, hvor han berettede om 50 års arvefjendeopgør mellem de 2 klubber. Vel talt Ole, men ES er rent faktisk kun 44 år ung!!

Vel anbragte ved bordene vakte det nostalgiske følelser ved et enkelt sted at gense den gode gamle unionsmodel: røde og brune træbrikker let afskallede og præget af tidens tand gennem et halvt århundrede. Derefter var det så sket med de venlige følelser. Med godt og solidt spil over hele linien - bortset fra undertegnede, der stod for vort enlige æg, blev storsejren på 7-1 halet i land på følgende vis:

B1 ræk.	HØRSBOLM 2	-	ESPERGÅRDE 5	1-7
1.	Christian Rüdinger	-	Max Hansen (R)	0-1
2.	Karl Christian Hansen	-	Ebbe Kallenberg (R)	0-1
3.	Finn Bork (R)	-	Jacob Høyer	0-1
4.	Bjarne Juul Hansen	-	Per H Jensen	0-1
5.	Ole Løppenthin	-	Thorvald Uhlig	0-1
6.	Gert Brautigam	-	Leif Hjort (R)	0-1
7.	Allan Kandrup	-	Helge Jensen	1-0!
8.	Erik Pedersen	-	Orla Dahl	0-1

hj.-

B.1. ræk. ESPERGÅRDE 6 - Ålsgårde 2. 3 - 5

1.	Bjarne Petersen	-	Gunner Jacobsen	$\frac{1}{2}$ - $\frac{1}{2}$
2.	Otto Lyhne	-	Mich. Machel	0 - 1
3.	Erik Jensen	-	Rob. Pedersen	$\frac{1}{2}$ - $\frac{1}{2}$
4.	Arne Hansen	-	Sven Jensen	$\frac{1}{2}$ - $\frac{1}{2}$
5.	Leif Christensen	-	Kurt Bjellum	0 - 1
6.	Erling Nielsen	-	Hans P. Friis	0 - 1
7.	Frode Henriksen	-	Jens Malholm	1 - 0
8.	Poul A Pedersen	-	Th. Munksgaard	$\frac{1}{2}$ - $\frac{1}{2}$

Espergærde og Ålsgårde 2 mødtes d. 24/2-86 til en hyggelig match i Espergærde. Ålsgårde vandt 5 - 3.

Det var lige i overkanten af det forventede.

Remis på bræt 1-3-4-8 og gevinst på bræt 7.

Det betød, at vi holdt vor 5' plads i turneringen, så vi undgår at rykke ned.

F. H.



# C - RÆKKEN

C 2-ræk.	ØLSTED 1	- ESPERGARDE 7	½ - 7½
1. Bo Jürgensen	-	Jannik Skou	0 - 1
2. Stig Priess	-	Peter Nielsen	½ - ½
3. Bjarne Olsen	-	Michael Christensen	0 - 1
4. Ole Kramer	-	Mikkel T. Jørgensen	0 - 1
5. Pesper Pedersen	-	Henrik Linde	0 - 1
6. Peter Jensen	-	Bjarne Jensen	0 - 1
7. Uffe Carlsson	-	Jens Lind	0 - 1
8. Michael Pedersen (R)	-	Anders Jensen	0 - 1

## 7. HOLDET: SIKKER OPRYKNING.

Da 7. holdet mandag d. 24/2 mødtes i Tibberupskolen, var stillingen den, at vi var næsten helt sikre på at rykke op med sølle 2,5 points! Men holdlederen ville nu helst have den helt sikker, og mumlede derfor noget med 5 points. Vi skulle nu helst ikke have nogen særlige problemer med Ølsted 1, bortset fra, at ingen af os vidste hvordan man kommer til Ølsted. Derfor engagerede vi Peter til at holde udkig efter eventuelle skilte mod Ølsted. Da vi havde kørt ca. 10 km ud af Isterådvejen, bremsede Henrik pludselig op, og sagde: "Stod der ikke ØLSTED 2 på det skilt der?" "Jo, svarede Peter, "men det er da Ølsted 1 vi skal spille imod !!" Det endte dog med, at vi nåede frem i rette tid. Jeg må ærligt indrømme, at drengene så lidt ukoncentrerede ud før kampen, og det varede heller ikke længe før den første officer røg sig en tur. Men så tog de sig osse sammen. Peter, der vist ikke havde den helt store aften, måtte desværre afgive en remis, og dermed blev gæjren kun på 7,5- 0,5 i vores favør.

Trods en svag start, (4-4 mod Frederiksborg), kørte vi hele tiden målrettet efter oprykningen, og efterlod ikke forfølgerne mange chancer, for at skabe lidt spænding.

GODT KLARET DRENGE!

J.S.

P.S. De andre hold mangler en runde endnu.

C-1 ræk. FREDENSBORG.4 ESPERGÆRDE 8. 2 -6

1.	Finn Fuchsøl	- Bjarke Andersen(R)	1	-0
2.	John Christensen	- Steen Olesen	0	-1
3.	Jørgen Christoffersen	-Jørgen Andersen	0	-1
4.	Hugo Fuchsøl	- Jens Pedersen	$\frac{1}{2}$	$-\frac{1}{2}$
5.	Kaj Sørensen	- Erik Hougaard	0	-1
6.	Thomas Mikkelsen	- Poul Jacobsen	0	-1
7.	Morten Andersen	- Palle Clausen	$\frac{1}{2}$	$-\frac{1}{2}$
8.	Hans P. Eriksen	- Tommy Nielsen	0	-1

Hele holdet glædede sig over det gode resultat, det stivede os af- og forhåbentlig inspirerer det os til en super indsats mandag d.17/3 mod Helsingør. J.A.



**SKRÆKKELIGE OLFERT**





## 4 MANDSTURNERING

NSUs 4-mandsholdturnering skrider planmessigt frem i de 2 grupper, hvor ES har 4 hold med. Resultaterne i 2. og 3. runde gav dog ikke løfter om topplaceringer. Til gengæld giver denne turnering vore nye spillere turneringserfaring, og det er jo væsentligt!

GRUPPE A:

2.rd. ESPERGÆRDE 1 - SUNDET 1 4-0

1. Frode Henriksen	-	Martin Pallesen	1-0
2. Nils K Elnegård	-	Simon Hove	1-0
3. Jørn C Andersen	-	Christoffer Hove	1-0
4. Kurt Jacobsen	-	÷	1-0

2.rd. ESPERGÆRDE 3 - NORDKALOTTEN 3 2-2

1. Jens Lind (R)	-	Kell Kofoed	1-0
2. Alex Morcos	-	Erling Hancke (R)	0-1
3. Jens Frost Larsen	-	Erik Andersen	1-0
4. Thomas Jensen	-	Naser Soleimani	0-1

3.rd. NORDKALOTTEN 2 - ESPERGÆRDE 3 2-2

1. Holck Knudsen	-	Poul K Jacobsen (R)	1-0
2. Georg Løndahl	-	Alex Morcos	0-1
3. Ove Jensen (R)	-	Jens Frost Larsen	1-0
4. Johannes Rasmussen	-	Thomas Jensen	0-1

GRUPPE B:

2.rd. ESPERGÆRDE 2 - SUNDET 2 1½-2½

1. Kasper Sonne Andersen	-	Jonas Dahl	1-0
2. Steen Dahl Andersen	-	Mick Olsen	½-½
3. Anders Hess Larsen	-	Henrik Florin	0-1
4. Christian Halvgård (R)	-	Nikolaj Møller	0-1

Vort 4. hold i B gruppen består af 4 nye spillere. De klarede sig godt i 2. runde mod Nordkalotten 1. Til gengæld blev 3. runde mod Sundet 2 katastrofal, idet holdleder Ole Petersen helt "glemte" kampen, så vi - endda på hjemmebane - måtte sætte 3 ganske nye folk ind. De tog det dog pant!

GRUPPE B:

2. rd. ESPERGÆRDE 4	-	NORDKALOTTEN 1	2-2
1. Ole Petersen	-	Peter Kramer	0-1
2. Mads Thomsen	-	Peter Ågård	1-0
3. Poul Licht	-	Jørgen Rasmussen	1-0
4. Michael Jørvang (R)	-	Jesper Ågård	0-1
-----			
3. rd. ESPERGÆRDE 4	-	SUNDET 2	0-4
1. Tommy Nielsen (R)	-	Jonas Dahl	0-1
2. Michael Jørvang (R)	-	Mick Olsen	0-1
3. Rasmus T Hansen (R)	-	Henrik Florin	0-1
4. ÷	-	Nikolaj Møller	0-1
-----			

## POKALTURNERINGEN

Nordjællands Skakunion Pokalturneringen 1985-86

Pokalturneringen er blevet udvidet med 4 hold. Disse 4 hold spiller i en særskilt gruppe, og gruppevinderne fra de to grupper mødes herefter i en finale.

Turneringen vil herefter blive afviklet efter følgende program:

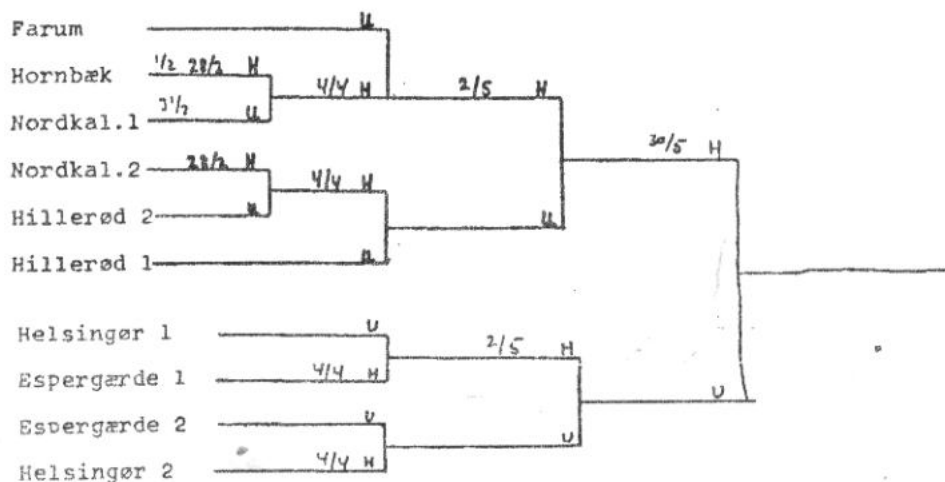

# TURNERINGER.

Søndag d. 9. marts deltog ikke mindre end 8 ES'ere i den populære hurtigturnering: PONDUS CUP, arrangeret af Lyngby-Virum Skakklub.

Vi fra ES havde fordelt os med 2 i hver af grupperne: 1. kl., John Garst og mig (S. E. Lolle), 2. kl., Tanya Stewart og Per H. Jensen, 3. kl., Pamela Stewart og Frode Henriksen, begynderklasse: Svend Bang og Søren Lolle.

Så skulle der ellers være mulighed for præmie til os alle, men skæbnen og de andre deltagere ville det anderledes! De andre var der også nok af - ialt deltog 318! Dog en klar nedgang i forhold til de foregående år, hvor antallet nærmede sig de 400. Så vidt jeg husker, blev datoen for afvikling også i år ændret i forhold til det oprindelig fastsatte. Bl. a. spillede der Hørsholmturnering samtidig.

Vanen tro var arrangementet veltilrettelagt, runderne startede næsten på minuttet, velassorteret kantine, - dog med skyhøje kaffepriser (dum idé), ikke så meget støj som for 2 år siden, da jeg sidst deltog, hvilket sikkert i høj grad kommer an på de enkelte deltageres ophidselse efter deres vundne partier!

Og endelig endnu et plus: Spillestedets beliggenhed midt i Lyngby Storcenter (eller hvad det nu hedder) gør det nødvendigt, at tage pant for flasker, hvilket i stor udstrækning kommer de hurtigtspillende juniorer til gode! Bl. a. minyngre udgave forsynede is/slikbutikken i stueetagen med et ikke lille tocifret beløb! (Kun via ensomme, tomme flasker!)

Resultater: Begynderklassen: Svend Bang fik 9. præmie (90 kr) med 4 p, Søren Lolle "flaskede" sig til 3 p.

I 3. kl. ville Frode gerne møde Mogens Glistrup, men deres pointstal kom aldrig til at passe sammen! Frode endte med 3 p, mens Glistrup blev nr. 3 med 5 p. Pamela fik skuffende nok kun 2½ p.

Per var før sidste runde ES' bedste bud på en rigtig god placering. Han havde 4/5 p, men desværre gav sidste runde et C, men alligevel blev det til en 11. plads,

og en konvolut med 160 kr. Tanya Stewart fik 3 p.

I år havde vi ingen spillere med i mesterklassen. Tidligere har ellers både Hasso Schütze og Tim Jaksland deltaget, men i år var den eneste tilmeldte herfra Tomas Hutters, der jo ikke var vendt tilbage fra Lugano endnu, så han blev hurtigt strøget af lystavlen!

Som sædvanlig var der store præmier + ratingpræmier i mesterklassen, og igen i år blev 1. pladsen afgjort på korrektion. Allan Poulsen vandt 2500 kr - eftersom hans korrektion var  $\frac{1}{2}$  p bedre end Dan Andersen, der for sin 2. plads kunne indkassere en tusse mindre! Der er ikke noget at sige til, at der tit er utilfredshed blandt topfolket, da rene tilfældigheder i et så stort felt (48) afgør placeringerne.

Så mangler vi blot 1. kl., hvor John Garst, der ellers er helt med fremme i Klubturneringen, nøjedes med 2 p. Jeg selv: Jeg har ikke deltaget i særlig mange hurtigturneringer, så det var uden nerver eller forventninger, jeg stillede op. Det gav straks 2 p, hvor jeg ikke skulle have haft det første! Dernæst kom to dødssyge remiser og én dejlig remis! Så havde jeg  $3\frac{1}{2}$ , og hvis jeg vandt det sidste parti, var der (næsten) præmie. Det gjorde jeg, og for en gangs skyld spillede jeg aggressivt, så måske er det fremtiden for en stagnerende spiller!?

Da partierne var færdige over det hele, lå jeg på en 3-8. plads. Korrektionen kunne ikke være helt ringe - gva mine to ettaller i starten, og det blev da også til en delt 4. plads (210 kr).

red.





## HURTIGSKAK I MÅLØV

Søndag den 23/2 blev der afholdt hurtigskak i Måløv. 3 ES'ere havde fundet vej derud, det var Jannik, Per og undertegnede. Turneringen blev spillet over 6 runder og var (i betragtning af hvor langt ude på landet vi var) en nogenlunde stærkt besat turnering, ud over os var der 10 mesterspillere deriblandt Henrik Danielsen (2405)!. Vi (ES'erne) lagde allesammen meget stærkt ud dog gik det galt for Per der endte på 2½ point og fik trøstpræmie, en fl. vin. Jannik endte på 3½ point og blev nr. 3 i 2. klasse (ratingpræmie 100. kr.). Jeg selv blev nr. 2 i det hele og indkasserede den beskedne præmie på 200. kr. denne præmie blev overgået af 8 andre præmier deriblandt nogle ratingpræmier i 3. klasse. Men alt ialt var det nu en meget god tur og der var da ingen af os der kom tomhændet hjem.

Nikolaj Borge

## BIBLIOTEKSNYT

To nye bøger er indgået til biblioteket.

"Tigerskak" af Simon Webb er udgivet af Dansk Skoleskak, og den henvender sig især til den mindre øvede spiller med en masse gode råd om alt det, der betyder noget, ~~når man sidder ved det tavlede bræt.~~

Turneringsbogen fra "Nimzowitsch Memorial" i Næstved indeholder samtlige 66 partier, som ~~alle er kommenterede.~~ Udover partistoffet er der en præsentation af mesteren selv + en kort biografi af hver enkelt spiller i feltet.

Følgende bøger er på bedding:

Taimanow: Damenindisch bis Katalanisch.

- :Holländisch bis Bird-Eröffnung.

- :Königsindisch bis Altindisch.

# AKTUELT

- ...DE NYE KLUBTRØJER ser nu ikke således ud, selvom det er et fristende dessin! Efter vinterens levering af varme sweatshirts er turen nu kommet til sommerens lette T-shirts, hvor vi kan anbefale den nye udgave med et lille klubmærke foran i en pæn hvid udgave evt. med sort krave. SE DEN I KLUBBEN og afgiv snarest muligt din bestilling!!



- Skal vi sige 450 kroner og så et sæt skakbrikker oven i handelen !!!

+++++++00000000+++++++

- ...HOLDTIPS. 6. runde bød på en artig overraskelse ved 4. holdets sejr over Hørsholm 1. Det ødelagde mange kuponer. Også 8. holdets sejr i Fredensborg kom bag på mange - dog ikke redaktør LOLLE, som blev den eneste med 7 rigtige af 8. Det gav en puljegevinst på 126 kr. til den slunkne lærerkasse!

+++++++00000000+++++++

- ...FAXEKAPSLER. Som nævnt i sidste nummer samler vi Faxekapsler til støtte for vort juniorarbejde. Der er opstillet en kasse i klublokalet, og I må meget gerne fylde den op med Faxekapsler fra hjem og arbejdsplads!

+++++++00000000+++++++

- ...NÆSTE NUMMER AF SPRINGEREN udkommer ca. 24. april. Det indeholder bl. a. referater og slutstillinger fra divisions- og holdturnering - påskehurtigtturneringen og marathonlynturneringen, nyt fra DM i Århus, hvor vor udsendte medarbejder Henrik Larsen deltager sammen med 5 andre ESere. Endelig forventer vi selvfølgelig, at DU også har et indlæg? Sidste frist for aflevering af stof er sat til MANDAG d. 14. april. Partier dog til Lolle ugen før.

+++++++00000000+++++++

...NY HJEMMESPILLER. Efter omtalen i sidste nummer af den 90 årige Karl Kærgård, der spiller hjemmeskak på plejehjemmet STRANDHØJ, har vi modtaget en henvendelse om endnu en hjemmespiller nemlig en herre på 87 år boende på plejehjemmet KRISTINEHØJ i Helsingør. Han kan kontaktes af interesserede på tlf. nr. 213345 kl. 9-16. (Spørg efter Ingelise Pedersen).

+++++++00000000+++++++

...ESPERGÆRDE SKAKKLUBS VENNER er nu en realitet, som det fremgår af l. midterside. Efter den stiftende generalforsamling har den nyvalgte bestyrelse allerede været i sving med at hverve medlemmer, og foreløbig er det blevet til et halvt hundrede enkeltmedlemmer alene fra klubbens medlemskreds. Venneforeningen er imidlertid også åben for alle andre interesserede såvel enkeltpersoner som forretninger, firmaer og virksomheder. Så læg venligst et godt ord ind for VENNERNE, hvor du kommer på din vej. Oplysninger om støtteforeningen og dens aktiviteter vil fremover være fast stof på l. midterside! Espergærde Skakklub ønsker bestyrelsen held og lykke med arbejdet i årene fremover!!

+++++++00000000+++++++

...MATERIALMESTEREN er gnaven over, at der ikke RYDDES OP i analyselokalet om mandagen. Vi henstiller derfor, at man venligst pakker spil m.v. sammen efter endt brug - HVER GANG!

+++++++00000000+++++++

...DM I PIGESKAK. Det 3. DM i pigeskak samlede hele 60 deltagere fra hele landet ved DM stævnet i Randers. Vore 6 piger satser dog mere på åbne turneringer, så ES var ikke repræsenteret i Randers. Ældste gruppe blev iøvrigt vundet af Pia Sørensen, Tårnby. Mellemste gruppe tog Elisabeth Møkländer, Århus sig af - og endelig sikrede Eva Novrup, Kerteminde sig en DM titel i yngste gruppe med en så flot score som  $8\frac{1}{2}$  af 9.

+++++++00000000+++++++

...KONTINGENT. Kassereren melder, at kun få skylder for l. halvår 1986. Er du iblandt dem, så smut lige omkring posthuset i morgen! TAK.

...TA'UD SIDERNE i dette nummer er indbydelsen til vor årlige påskehurtigtturnering, der spilles påskelørdag den 29. marts på Tibberupskolen. Det plejer at være et tilløbsstykke med over 100 deltagere fra nær og fjern, så kig nu på indbydelsen og tilmeld dig snarest muligt og senest søndag d. 23. marts!

+++++++00000000+++++++

...DANSK SKAK UNIONS DELEGERETMØDE finder som sædvanligt sted i forbindelse med DM i påsken. Vor repræsentant er igen HENRIK LARSEN. Flere vigtige sager skal behandles bl. a. forslag om forhøjet kontingent til DSU samt forhøjelse af EMT afgiften til 15 kr. Begge forslag er vi klart imod. Det samme gælder m.h.t. debatten om rating af divisions- og holdkampe. Et forslag som helt ødelægger ideen med HOLDskak, som allerede Bent Larsen fint argumenterede mod efter OL 1970, da man indførte rating ved OL. Med hensyn til den evige traver ikkeryger/ryger som nu igen hives frem til en formentlig følelsesladet debat, siger vi kort og godt: Fri os for den heksejagt visse HB medlemmer med formand Juul Mortensen i spidsen har indledt på anderledes sindede. Vi går klart ind på Jens Hottrups udmærkede forslag (gengivet andet sted i dette nummer), som åbner samme muligheder for ikkerygerlokaler som hidtil og ikke presser noget ned over hovedet på klubberne.

+++++++00000000+++++++

...NYT FRA 8. HOVEDKREDS. Bestyrelsen i 8.HK har holdt møde d. 16. feb., og fra det fyldige referat som er tilsendt klubben kan vi bl. a. nævne, at bestyrelsen er indstillet på at løse problemerne i holdturneringen omkring de 2 A rækker. Medlemstallet i 8.HK er pr. 1.2. 1355. Vi kan helt tilslutte os den ros, der tildeles kartoteksfører John Andersen for de udsendte arrangementsoversigter, der fremover sendes til klubberne hvert kvartal. Hovedkredsens delegeretmøde finder som sædvanligt i Roskilde. Dato: FREDAG DEN 2. MAJ kl. 19.30. Ved den lejlighed skal vi forhåbentlig modtage et par præmier i holdturnering 85/86, og så skal vi vælge en ny kasserer i stedet for Max Møller, Frederiksværk.

hj.-



# FRA ANDRE BLADE

## RADIOSKAK

En af de senere udgaver af radioens skakudsendelser, "Skaktimen", handlede om Espergærde Skakklub. Det var en god udsendelse Jens Kristiansen dér havde lavet. Helge Jensen fortalte hvorledes der arbejdes i Espergærde SK; det var meget lærerigt, bl.a. havde de Bjarke Kristensen som spillende træner, en idé som vi i bestyrelsen vil tage op til den nye sæson. Iøvrigt var der mange andre ting, bl.a. omtale af det udadvendte samarbejde med butikscentre, opvisninger på deres store udenørs skakspil o.m.a.; ikke så underligt at Espergærde SK er landets største.

Omstående positive "anmeldelse" har vi fundet i AS 04s medlemsblad ARBEJDER-SKAK. Den er skrevet af vor gode ven Eigil Johansen, og som det fremgår, bliver vi måske ikke den eneste klub, som fremover har en spillende træner! Det er da forresten 2 oplagte emner, der nævnes i Eigils artikel - pædagogisk og skakligt: Vor egen Bjarke og Jens Kristiansen!

Også vor ide om holdtræning for øvrige hold

har vakt interesse i AS 04, hvor Jesper Bergmann forestiller sig holdtræning et par gange om måneden med såvel åbnings- som slutspil. Ikke helt samme model som i ES, men alligevel en god ide, som vi kan anbefale på det varmeste.

hj.-

## DM

Landsholdsklassen ved DM har følgende udseende:

1. John Rødgaard, Centrum, Esbjerg.
2. Bjørn Brinck-Claussen, Frederiksberg Skakforening.
3. Jens Ove Fries-Nielsen, Esbjerg Skakforening.
4. Jørn Sloth, Ringkøbing Skakklub.
5. Klaus Berg, AS-04, København.
6. Niels Jørgen Fries-Nielsen, Hammershøj Skakklub,
7. Erling Mortensen, Vejlbj Risskov Skakklub.
8. Jacob Øst Hansen, Holbæk Skakklub.
9. Thomas Oschner, Skolernes Skakklub; Århus.
10. Curt Hansen, Kerteminde Skakklub.
11. Lars Schandorff, Skolernes Skakklub, Århus.
12. Jens Kristiansen, Skakforening Øbro, København.



Foreningens navn er Espergærde Skakklubs Venner. Den skal virke som støtteforening til Espergærde Skakklub. Evt. driftsoverskud skal bl.a. anvendes til Espergærde Skakklubs forskellige arrangementer såsom :

juniarbejde, indkøb af materialer samt hjælp til afholdelse af turneringer.

Som medlem kan optages enhver interesseret person.

Der betales et minimums årskontingent (p.t. 50 kr.).

Nærmere oplysninger om Espergærde Skakklubs Venner fås hos:

FORMAND : Grethe Henriksen  
Egevej 14  
3060 Espergærde  
Tlf. 02 233172

KASSERER : Kirsten Olsen  
Kofod Anchersvej 91 2.tv  
3060 Espergærde  
Tlf. 02 234315

SEKRETÆR : Ruth Købke  
Kirkeskov Alle 70  
3050 Humlebæk  
Tlf. 02 194870

# PARTIAFDELINGEN

Om nogle turneringer i årets løb (1985).

- af Christopher Crone.

Som det er de fleste bekendt, er der mellem Dragør og Limhamn en hyggelig færgerute. Er man bilist, er dette stort set den eneste måde at komme til Sverige på, med mindre man tager nordenom via Helsingør. (Til den uopmærksomme læser: Christopher bor i København! red.) Sejlturen er næsten gratis; til gengæld kan man købe chokolade, tobak og andre rare ting i store mængder.

Langt færre er klar over, at for enden af ruten findes en by, hvor der foregår en skakturnering, der er særdeles velbesøgt af så godt som hele den sydsvenske skakelite. Det drejer sig om Limhamn Open, der spilles i Kristi Himmelfartsferien (Kristi Himmelfärtshelgonan). Desværre er turneringen så godt som ukendt i Danmark (den står ikke omtalt i Skakbladet), og i år (1985 red.) deltog jeg som den eneste dansker.

Turneringen foregår efter samme mønster som mange andre støfne turneringer i Sverige. Spillerne samles i én stor gruppe, og turneringen afvikles efter Nordisk System. Indskuddet er højt: 150 sv. kr.

Afviklingsformen efter Nordisk System med lave ratingpræmier og stort indskud skræmmer mange væk men lokker de stærke spillere på grund af de fine toppremier.

Spillere med 2200 i rating kom som ca. nr. 30 i tabellen, og med et ratingtal på ca. 1800 havnede jeg i den nederste trediedel. Der var ialt ca. 180 deltagere.

Betænkningstiden er 2 timer til 40 træk, derefter  $\frac{1}{2}$  time til resten af partiet. Nordisk System fungerer på den måde, at man før hver runde opstiller spillerne i hver pointgruppe efter styrkeorden efter ratingtal og så lader den øverste halvdel spille mod den nederste - nr. 1 mod nr. 1, nr. 2 mod nr. 2 osv. Dette system sikrer, at de svagere spillere hurtigt sorteres fra.

På grund af seedningen vandt jeg de to første runder. Derefter måtte jeg på grund af det "Nordiske System" spille mod spillere, der alle havde over 2200 i rating. Desværre fælte jeg mig lidt ude af form og måtte indkassere 3 0'er. Derefter vandt jeg 1 og tabte 1.

Slutresultat 3 points (hvilket ikke rakte til præmie).

Jeg har valgt at vise partiet mod T. Olson. Jeg startede optimistisk og lavede så pludselig et lidt unøjagtigt træk.

Hvid: C. Crone.

Sort: T. Olson.

1.e4,e5 2.Sf3,Sc6 3.Lc4,Lc5 4.Sc3,d6 5.h3,Sf6 6.d3,Le6  
7.Lb3,Lb6 8.Lg5,h6 9.Lh4,De7 10.Sd5,Lxd5 11.Lxd5,g5  
12.Lg3,Sh5 13.Sxe5?!,Sxg3! 14.Sxc6,Df6!! 15.d4,Sxh1  
16.Dd2,o-o

og hvid tabte i løbet af få træk.

Med disse erfaringer i ryggen deltog jeg senere i Vesterhavsturneringen, som foregik på Spangsbjergskolen i Esbjerg. Runderne spilles om aftenen, og hængepartierne spilles om eftermiddagen. Man kan sove meget billigt på skolen, og man har så hele dagen til andre aktiviteter, spille risk (hvad er det? red.) eller mousel, samle flasker osv.

Jeg havde en god start med 3 af 3, ikke på grund af godt spil, men fordi mine modstandere satte flere officerer i slag end jeg selv. I 4. og 5. runde mødte jeg de to bedste af gruppens øvrige spillere og modtog to øretæver. Derefter fulgte to spændende partier. 6. runde vandt jeg, og i 7. runde mødte jeg Johnny Leth fra Tåstrup. Vi rokerede til hver sin side, og jeg indledte en vellykket aktion på dronningfløjen og fangede undervejs et tårn på kongefløjen, således at jeg ialt kom foran med et tårn. Derefter fik modstanderen et uhyggeligt angreb på kongefløjen, så jeg måtte ofre 2 tårne for en løber:

Hvid:C. Crone.

Sort:Johnny Leth.

1.e4,e5 2.Sf3,Sc6 3.Lb5,a6 4.La4,Sf6 5.o-o,b5 6.Lb3,Lb7  
7.Tel,Lc5 8.c3,d6 9.d3,De7 10.Lg5,h6 11.Lh4,o-o-o 12.a4,



Tdg8 13.axb5,axb5 14.d4,Lb6 15.d5,Sa7 16.Sa3,g5 17.Lg3,  
g4 18.Sh4,Sh5 19.Sf5,Dd7 20.c4,Sg7 21.Sxg7,Txg7 22.Sxb5,  
Sxb5 23.La4,f5 24.Lxb5,Df7 25.Lc6,f4 26.Da4,Kd8 27.Lh4+,  
Tg5 28.Lxb7,Ke7 29.Dc6,g3 30.c5,gxf2 31.Kxf2,Lxc5+ 32.  
Kf1,Lb6 33.Ta3,Dh5 34.Lxg5,hxg5 35.h3,Dh4 36.Te2,g4 37.  
Tb3,f3 38.Txb6,fxe2+ 39.Kxe2,ccb6 40.Dc7+,Kf8 41.Dxd6+,  
De7 42.Dxb6,Th7 43.Lc8,gxh3 44.Lxh3,Tf7 45.Dh6+,Kg8 46.  
Le6,

og hvid vandt.

Sidst på året deltog jeg i endnu en svensk turnering, Malmö Open, der i modsætning til Limhamn er særdeles velbesøgt. Systemet er det samme: Nordisk System med seedning.

Efter en behagelig start med to points under seedningen mødte jeg Carsten Høi, der kun havde opnået  $1\frac{1}{2}$  p i de første runder, men alligevel kvalificerede sig til at møde mig, fordi den højest ratede med  $1\frac{1}{2}$  points skal møde en spiller med 2 points, såfremt disse findes i et ulige antal.

Carsten påstod, jeg spillede godt (pral), her er partiet...

Nej, det fulgte ikke med resten af manuskriptet, og da Christopher ikke har reageret på min rykker endnu, kommer vi til at vente i åndeløs spænding til næste nummer!

red.

**DU ER PÅ  
SPORET AF  
ALLE TIDERS  
TURNE-  
RING!**

**SE SIDE 3**



**HUSK: SIDSTE FRIST FOR  
TILMELDING TIL PÅSKEHURTIG-  
TURNERINGEN ER 23. MARTS !  
TLF. 220757.**

Klubbens nyeste medlem Mogens Moe er jo en kendt profil i dansk skakliv. Hans fornemste resultater opnåedes i slutningen af 60-erne, hvor det bl. a. blev til en omkamp med Ole Jacobsen om DM i 1969 (2½-3½). Moe har spillet ialt 37 landskampe med en så flot score i 39 partier som 56% (15-14-10). De senere år har Moe ikke haft megen tid til skak, men har dog 2 gange bl. a. deltaget i vore kystmesterskaber, hvor han vandt i 1977 og blev nr. 4 i 1985. Moe har selvfølgelig konstant placeret sig på DSUs officielle styrkeliste, hvor han p.t. har et ratingtal på 2280.

Et af Moes flotteste partier spillede han ved OL i Si-egen i 1970 mod Ghitescu fra Rumænien:

**Siciliansk**

*Hvid: Mogens Moe. Sort: Ghitescu.*

1. e4, c5 2. Sf3, d6 3. d4, c×d4 4. S×d4, Sf6 5. Sc3, a6 6. f4, Dc7 7. Ld3, b5 8. 0-0, Lb7 9. Kh1, Sbd7 10. De1, g6 11. Sf3, e5 12. Ld2, Lg7 13. f×e5, d×e5 14. Dh4, h6?

Her kunne Sort have rokeret, idet Hvid har spildt et træk i forhold til de normale angrebsvarianter med Lc1-d2; løberen plejer at komme direkte fra c1 til h6.

15. a4, b×a4?

Sort skal spille —, b4. Nu får Hvid også spil på dronningefløjen.

16. T×a4, g5 17. Df2, Sc5 18. Tc4, S×d3 19. c×d3, Dd6 20. d4, e×d4 21. S×d4

21. e5 besvares med —, Sg4. Nu kommer den hvide springer op i hullet på f5.

21. —, 0-0 22. Sf5, De6 23. Tc7, L×e4 24. S×g7, K×g7

Det gik her op for Moe, at på 25. D×f6+, D×f6 26. T×f6 kunne Sort spille —, L×g2+ med fordel. Alligevel mente han, at stillingen måtte berettige til et eller andet - og han fandt det!

25. Sa4! Sd5 26. Sc5, De5

Sort kan ikke samtidig parere skakken på d4 og dække f7. På —, Df6 følger 27. Lc3.

27. T×f7+, T×f7 28. D×f7+, Kh8  
29. Te1, Df5 30. D×f5, L×f5 31. Te5, Tf8  
32. T×d5

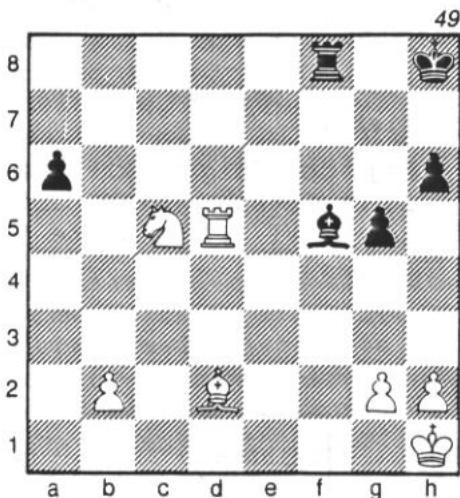

Der gik et sus gennem publikum. Havde Hvid ladet sig narre? De havde set Sorts næste træk, men ikke paraden.

32. —, Le4 33. Lc3+, Kg8 34. Td1  
Sort spiller videre til tidkontrollen.

34. —, Lc6 35. Kg1, Tf4 36. h3, g4 37. Td6, Lb5 38. Tg6+, Kf7 39. Tg7+, Ke8  
40. Tg8+, Ke7 41. T×g4, Opgivet.

(Noter efter Moe i Skakbladet)

## BALLADEN OM DEN HVIDE KONGE...

Hermed følger løsningen på opgaven i sidste nr. af Springereren. Studerer man det viste diagram, vil man indse flg. forhold:

- 1) den sorte konge står i skak
- 2) dette må være sket ved en afdækkermanøvre fra hvids side, da La4 ikke kan være flyttet til feltet pga. Tb5.
- 3) den hvide konge er altså netop flyttet fra b3 eller c2 med afdækkerskak til følge.

Nå, tilbage til diagrammet. På c2 ville den hvide konge stå ulovligt pga. Kdl. Feltet b3 er tilsyneladende ikke bedre, da kongen her ville befinde sig i en dobbeltskak fra Tb5 og Ld5.

Opgaveløseren, der har gjort disse ræsonnementer reagerer nu typisk på to forskellige måder. De fleste bladrer roligt videre i Springereren, og ryster lidt på hovedet af Lolle, der ikke engang kan gengive et diagram korrekt. En del reagerer stik modsat (den stædige type). De ovennævnte ræsonnementer vil endeløst cirkulere i deres bevidsthed indtil de rammes af et momentant anfald af sindsyge, hvorunder de skrigende river store totter hår ud af hovedet.

Hvis bare de stakkels individer vidste, at der eksisterer eet skaktræk, der kan give en dobbeltskak, nemlig ep.-slaget... Nedenstående diagrammer illustrerer dette.

1. -, Ld5+ 2. c4, bxc3ep+ 3. Kxc3+,-
- Kongen står altså lovligt på c3.

Mads.

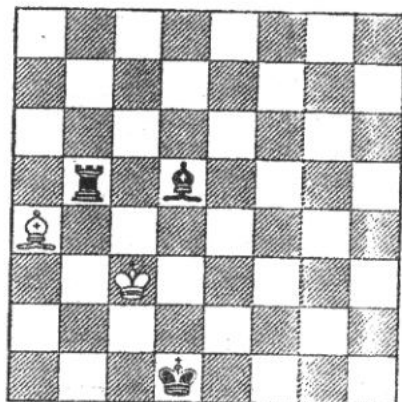
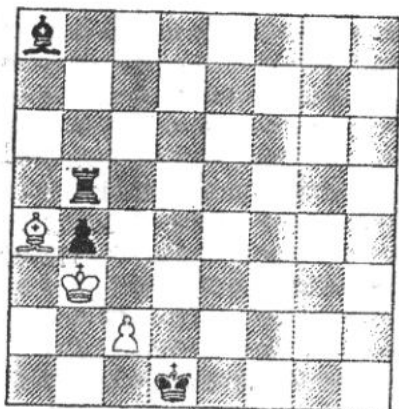

Hvid:Nikolaj Borge

Sort:Tim Jaksland

1.e4,e6(Tim spiller en række forskellige åbninger lige for tiden, denne gang fransk.)2.Sc3,d5.3.d4,dxe4. (Varianten bliver ikke spillet så tit, men Tim spillede det sandsynligvis fordi at jeg kom til at stå dårligt i varianten første runde af klubturneringen mod Niels Leth Svendsen.)4.Sxe4,Sd7.5.Sf3,Sgf6.6.Lg5, (Normalt spilles her Ld3 eller Sxf6+.)Le7.7.Lxf6,Lxf6. (bedre, er sandsynligvis 7.-,Sxf6)8.Ld3,o-o.9.c3,De7. 10.Dc2,h6?(Trækket er for passivt, istedet skulle her været spillet L0.-,g6.11.Sxf6+,Dxf6.sort har nogle svagheder omkring kongestillingen på de sorte felter men de kan ikke udnyttes.)11.h4!?(sort har svækket sig og det skal udnyttes.)11.-,b6?(Igen alt for passivt, her skulle havdet været forsøgt c5.)12.g4,g6. 13.Sxf6,Sxf6.(Nok det bedste hvis 13.-,Dxf6 kommer 14.Le4,Tb8.15.g5.)14.g5,hxg5.15.hxg5,Sd5.16.Th6! (Planen er at double tårnene men samtidigt forhindrer det Kg7 pga.planen Th8 pga. Lxg6.)16.~~Lb7~~Lb7.(Tim var en time om at finde trækket som i/grunden sikkert er det bedste.)17.0-0-0,Sb4!.18.Tdhl,Dxg4+!.19.Sxg4, Sxc2.20.Tgl,Kg7?(Efter 20.-,Sxd4.21.Gxd4,Td8 var remis chanserne store.)21.Th7+,Kg8.22.Kxc2,Ld5. 23.Th4.F5,men samtidigt opgav Tim 1-0.

## MÅNEDENS KATASTROFE

I 5 runde af klubturneringen opstod følgende stilling mellem Jan Mathisen(hvid) og Leif Hjort(sort):

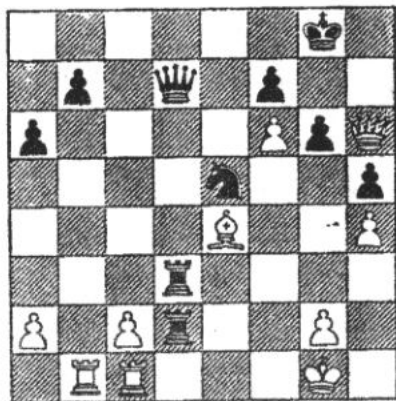

Jan har lige spillet 27.f6  
Hvorefter Leif spiller det  
desperate 27.Txg2+.28.Lxg2  
ogivet.Leif kunne imidler-  
tid havdet klaret problem-  
erne med 28.Tdl+!.29.Txd1,  
Dxd1+!.30.Txd1,Txd1+.31.  
Kf2,Sg4+.32.Ke2,Sxh6.33.  
Kxd1,b6.Nu kan sort pludse-  
lig spille på gevinst  
eftersom at han får fat i  
f-bonden.

Nikolaj Borge



# MINIATUREPARTIER

LONDON. 1862. HVID: Taylor. SORT: N.N.

1) e2 - e4	e7 - e5	7) Lc4 -f7+	Ke8 -e7
2) Sg1- f3	Sg8- f6	8) Sc3 -d5+	Ke7 -d6
3) Lf1- c4	Sf6x e4	9) Se5 -c4+	Kd6 -c6
4) Sbl- c3	Se4- c5	10) Sd5 -b4+	Kc6 -b5
5) Sf3x e5	f7 - f6	11) a2 -a4+	Kb5 xb4
hvid annoncerer mat i		12) c2 -c3+	Kb4 -b3
8 træk.		13) Dh5 -dl++	
6) Dd1- h5+	g7 - g6		

LONDON. 1840. HVID: Buckle. SORT: N. N.

1) e2 - e4	c7 - c5	7) Sc3 -d5	Sc6 -d4
2) Sg1- f3	d7 - d6	8) Sf3 xe5	Lg4 xdl
3) Sbl- c3	e7 - e5	9) Sd5 -f6+	g7 xf6
4) Lf1- c4	Sb8- c6	10) Lc4 xf7++	
5) d2 - d3	Sg8- e7		
6) Lcl- g5	Lc8- g4		

BUDAPEST. 1898. HVID: Schiffer. SORT: Janny.

1) e2 - e4	e7 - e5	6) d2 - d4	Dd8 -f6+
2) Sg1- f3	Sb8- c6	7) Le2- f3	Se5 -g4+
3) Lf1- e2	Lf8- c5	8) Kf2- g3	h7 -h5
4) Sf3x e5	Lc5x f2+	9) h2 - h3	h5 -h4+
5) Kelx f2	Sc6x e5	10) Kg3x g4	d7 - d6++

Selvfølgelig er ovenstående partier "oldnordiske", men alligevel mener jeg, at der er så mange fikse træk i dem - at de er værd at bringe her.

For en gangs skyld et miniatureparti, hvor jeg selv er hovedpersonen. Det blev spillet i Humlebæk mod Fredensborg 4. d. 27/2-86.

HVID: JØRGEN ANDERSEN SORT: Jørgen Christoffersen.

1) c2 - c4	c7 - c5	10) Sf3 x d4	c5 x d4
2) g2 - g3	d7 - d5	11) Sc3 - d5	De6- d6
3) c4 x d5	Dd8x d5	12) f2 - f4	f7 - f6
4) Sg1- f3	e7 - e5	13) Dd1 - g5+	Ke8- f8
5) Sbl- c3	Dd5- e6	14) f4 x e5	De6 -a6
6) Lf1- g2	Lf8- e7	15) Sd5 - c7	Dal xd3
7) o - o	h7 - h6	16) Dh5 - e8++	
8) d2 - d3	Sb8- c6		
9) e2 - e4	Sc6- d4		

J. A.

MINIATURE FRA KLUBTURNERINGEN

Efter at have scoret 4/4 i klubturneringen, skulle Anders Hess vise sig at være manden, der kunne bringe mig lidt ned på jorden igen. Kort sagt: han kvaste mig simpelthen i 5. runde, og jeg føler mig derfor nødsaget til at bringe mit parti mod Alex Morcos som en slags oprejsning af mit faldne ego.

Hvid: Mads K. Thomsen    ~~Sort: Alex Morcos~~

Abning: afslået kongegambit

- 1. e4,e5 2. f4,d6 Hvis man ønsker at afslå en kongegambit, er 2. -,Lc5 langt skarpere.
- 3. Lc4,Sf6 4. Sc3,Sc6 5. f5? Jeg syntes rent intuitivt, at det så meget godt ud, men har siden fundet ud af, at det er svagt bla. pga.
- 5. -,Se7! som forbereder d5 med tryk mod bondekædens basis.
- 6. d3,d5 7. exd5,Lxf5 Sort har nu fået løst op på dronningefløjen, men står stadig lidt trykket i den anden side. Sort kunne relativt mageligt have løst dette problem, men ville absolut ikke, som vi nu skal se.
- 8. Sf3,Sfxd5? Bedre at slå med Se7.
- 9. Sxe5,f6 Sort kan ikke spille 9. -,Sxc3? pga.
- 10. Lxf7 mat!
- 10. Sxd5,fxe5? Den sorte springer på a7 må være groet fast, og det er iøvrigt på et temmelig uheldigt sted. 10. -,Sxd5 var at foretrække. Nu ruller hvid det tunge skyts i angreb.
- 11. Lg5,h6 12. Dh5+!,g6?? Absolut nødvendigt var
- 12. -,Lg6 13. Dxc6+,Sxc6 14. Lxc8 med hvid fordel
- 13. Sf6 mat.

Mads Klem Thomsen

LAD DOG OS RYGERE VÆRE I FRED MED CIGARETTERNE

Således var overskriften for en kronik i Frederiksborg amts avis den 17. februar. Den gennemgik med mange eksempler den veritable heksejagt, der i disse år drives på rygerne. Jo, vi er rigtigt på vej ind i nypuritanismens tidsalder! Alkohol forgifter sjælen, nedbryder hjernecellerne og gør os voldelige og utilregnelige. Sex udenfor ægteskabet kan medføre sygdomme, som er grimme, men alligevel hedder "køn"ssygdomme. Og cigaretter nedbryder vort helbred og gør os grimme og rynkede. Dronning Victoria har ikke levet forgæves. Hun ville gnide sine hænder i begejstring, hvis hun kunne overvære vor tids frelstes ihærdige forsøg på at hjælpe os arme syndere, der ryger, drikker og uden tanke på døden alligevel gør det, der er værre.

Der er så meget, der er skadeligt. Wienerbrød og kager for eks. Men der er da ingen, der kunne drømme om at lave en kampagne mod wienerbrød- og kagespiserne! Det er skadeligt at leve. At indånde den luft, vi gør. Hvorfor skal man absolut være efter os rygere? Vi generer ikke vore omgivelser nær så meget som de osende biler, busser og fabrikker. Så hvad med at lade os rygere i fred og nyde vore cigaretter som det passer os?

Med fuld opbakning til J.Hottrups forslag, der lyder:

C. Udtalelse udformet af J.L.H.

På HB-mødet 26.jan.86 vedtoges at udsende flg. alternative forslag til det af FU fremsatte:

"Reglerne om ryger/ikke-ryger lokaler forbliver som nugældende praksis i henhold til den pr. jan.86 ajourførte skakhåndbog. HB, FU og hovedkredsbestyrelserne bør intensivere oplysning og orientering til alle klubber og kraftigt opfordre til, at der ved enhver turnering skal være lokaler til rådighed for såvel rygere som ikke-rygere, således at der er valgfrihed, og at enhver kan dyrke sin skakhobby under forhold, der passer ham/hende bedst."

Begrundelsen er dels at undgå uønskede ændringer af regler, således at det hele tilsidst ender i et uoverskueligt virvar, dels og måske især at enhver spiller ved sin tilmelding skal kunne vide og være sikker på, under hvilke forhold han/hun kommer til at spille. Endvidere kan det heller ikke være HB/FU's opgave at skulle diktere sine medlemmer en bestemt livsform eller at favorisere en gruppe spillere fremfor en anden, men derimod at medvirke til at skabe bedst mulige forhold for alle til gavn for skaklivet under DSU.

sign. JENS L. HOTTRUP, 8. hovedkreds.

# BESTYRELSESMØDE

Bestyrelsesmøde, afholdt d. 21/2. 1986 hos JP.

Deltagere: Helge Jensen (HJ), Sonia Jensen (SJ),  
Jens Pedersen (JP), Frode Henriksen (FH),  
Henrik Larsen (HL), Bjarke Andersen (BA)  
og Svend Erik Lolle (SL).

Dagsorden:

1. Meddelelser.
2. Økonomi, kontingentopkrævning, medlemsliste.
3. Påskehurtigtturnering d. 29/3. og Marathonlyn d. 12/4.
4. Oprettelse af støtteforening. (Forslag til vedtagter m.m.)
5. International juniorturnering 25-27 april.
6. Aktivitetskalender.
7. Klubbens trivsel.
8. Bibliotek/resultatbog.  
Evt., herunder dato for næste møde.
10. Oplæsning af protokol.

ad 1: I referatet fra 8. HK's bestyrelsesmøde oplystes det, at der i år tilkommer 8. HK en ekstra plads i 3. division.

2/5. er der delegeretmøde i Roskilde. Rygerproblematikken bliver igen i år taget op på DSU's delegeretmøde i Århus i påsken. På et HB-møde har J. L. Hottrup stillet et forslag gående ud på, at de regler om rygning/ikke rygning vi har i øjeblikket bibeholdes. ES støtter dette forslag. ES støtter også forslaget om ny betænkningstid: 40 træk på 2 timer, 20 træk i timen. ES støtter ikke forslaget om rating af partier, der færdigspilles som hurtigskak.

~~John Andersen har til klubberne givet en oversigt over turneringer i 8. HK i januar kvartal.~~

D. 2/2. hædredes POUL ~~KLEIMINGER~~ for 100 kampe på 1. holdet m. diplom + gave.

ad 2: Bank: 13819,08  
Kasse: 208,55  
Giro: 1181,78

Økonomien er god.

Kontingentopkrævning: Trods store begyndervanskeligheder fra PBC's side giver vi systemet én chance til.

ad 3. Indskud: M: 100, 1.: 90, 2.: 80, 3.: 70, jun. u. 14: 10 kr.

Opkrævning: Erling Nielsen og Benny Larsen spørges.

Kantinepriser: Som ved Espergærdeturneringen.

Presse: HJ før, SL efter.

Reglement: Det ændrede reglementsforslag blev godkendt.

Andre aktiviteter: Mini-kæmpespillet, kæmpespillet udendørs, afhængigt af vejret.

Opstilling fredag kl. 10.

Turneringsledere: M: SL, 1.: SJ, 2.: BA, 3.: Bjarne Petersen spørges. HJ skaffer TL til juniorerne. 12/4 Marathonlyn. Middagspause kun på ½ time.

Tilmelding senest 6/4 til HL.

Kantine: FH lancerer sandwich!

ad 4: Generalforsamling d. 25/2. kl. 19.30. Vedtægter: Bestyrelsens forslag: Betalingsfristen ændres til 1/4. Desuden ændres § 4 til flg.:

"Generalforsamlingen har den højeste myndighed i alle foreningens anliggender. Ordinær generalforsamling afholdes en gang årligt i februar måned. Medlemmerne indkaldes med mindst 14 dages varsel via Springereren og/eller skrivelse til hver enkelt. Regnskabet skal inden generalforsamlingen udsendes til alle medlemmer. Regnskabsåret følger kalenderåret. Evt. forslag skal være formanden i hænde senest 3 dage før generalforsamlingen."

ad 5: Turneringen starter torsdag aften d. 24/4., men Tjekkerne ankommer og bliver indkvarteret privat d. 21/4.

Turforslag: Kronborg, Teknisk Museum, Sverige, Wiibroe, København (Bakken, Amalienborg, CSSR-



ambassaden), Rådhuset i Helsingør, Toms Fabrikker.

ad 6: 4-bysamarbejdet: 1 klub i Helsingør og 1 i Malmø er interesserede i at fortsætte sammen med ES og Tjalfe. Tårnby og Frederikssund kontaktes med henblik på afbrydelse af dette samarbejde.

6-kantmatchen: Forslag til ændrede regler (udarbejdet af HJ og B. Ekenberg): Afskaffelse af bedømmelsespartier. Tid: To timer til 40 træk, 1 time til resten af partiet. Noteringspligt til der er 5 minutter tilbage af betænkningstiden. Indbydelse fra Politiken om blindsimultan som led i Jacob Øst Hansens forberedelser til at slå den bestående rekord. Reduceret pris: 600 kr. Da ingen mandage er ledige, forsøges der med tilmeldingsseddel i klubben til et evt. arrangement torsdag d. 3/4. Deltagerpris: 20 kr. Hver mandag er der begynderteori fra 19-19.30 v. Poul Jørgensen m.fl.

ad 7: Juleafslutningen: Næste sæson forsøges med tilmelding til spisning, der så foregår i et separat lokale. De, der ikke har meldt sig til, kan deltage i aktiviteter i et andet lokale.

ad 8: Anskaffes: Hvad biblioteket mangler i serien "Moderne Eröffnungstheorie". Biblioteket har fået: "Tigerskak" skrevet af Simon Webb, og "Nimzowitsch Memorial" af Th. Rosenlund.

ad 9: Bornholm-budget tages op på bestyrelsesmødet, når program for holdturneringen 1986-87 er udsendt.

Næste møde d. 7/5. 1986 hos SL.  
Mødet slut 23.39.

Helge Jensen  
Formand.

  
Svend Erik Lolle  
Sekretær.

# Teori undervisning

## PLAN FOR MANDAGSTEORI

INSTRUKTOR:

EMNE:

DATO:

3.marts	Jesper Vej	partigennemgang.
10. marts	Fini Pedersen	kombinationer I
17.marts	Poul Jørgensen	åbningsfelder
24.marts	<del>Fini Pedersen</del>	kombinationer II
7. april	Svend E Lølle	"Vard et vide" (skækkeregler).
14. april	Poul Jørgensen	slide åbninger
21.april	Ib Kayser	opposition



Der undervises de pågældende MANDAGE fra

klokken 19.00 til 19.30 i teorilokalet overfor  
festsalen.

# JUNIORSIDERNE



VENSKABSKAMP SNEKKERSTEN SKOLE MOD

MÖRRARP SKOLA FRA HELSINGBORG 12-24.

Som et led i et nystartet samarbejde mellem skolerne i Helsingborg og Helsingør kommuner har Snekkersten skole haft besøg af et 6 mandshold fra Mörrarp skola. Der knytter sig den interessante detalje til netop denne skole, at mange af eleverne spiller skak i den svenske skakklub HG-SCHACK, der nu er med i det nye 4-by samarbejde for juniorer mellem Espergærde, Tjalfe, Malmø og Helsingborg!

De svenske skoleskakspillere viste sig da også at være endog meget stærke, og matchen, hvor alle danskere mødte alle svenskere, endte med en konfortabel svensk sejr på 24-12.

De 12 danske points fordelte sig således:

Jens Frost Larsen	4
Andreas Busch	2
Frederik Busch	3
Rasmus Asstrup	2
Thomas Klysner	0
Christoffer Asstrup	1

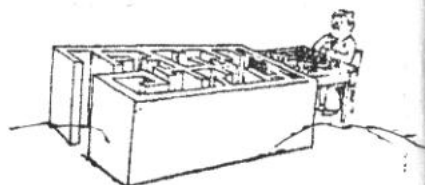

Der bliver senere tale om en returmatch.

VELKOMMEN TIL NYE JUNIORER !!

=====

I Lollers minijuniorgruppe er på det seneste dukket 3 nye ansigter op. Selvom klubturneringen her hen mod slutningen af sæsonen er i fuld sving, håber vi de nye alligevel får rørt brikkerne og bliver glade for ES. Hjertelig velkommen til: DENNIS CHRISTENSEN, SØREN NIELSEN og JEPPE NICOLAISEN (Sidstnævnte er jo skakligt arveligt belastet via far Eric.

hj.-

# Hurtigtturneringen for juniorer og skoleskakspillere påskelørdag den 29. marts 1986.

I dette nummer af Springereren finder du indbydelsen til vores årlige hurtigtturnering for juniorer under 14 år.

Det bliver i år 9. gang, vi spiller en særlig turnering for de yngste juniorer og skoleskakspillerne. Vi inddeler som sædvanligt i grupper efter alder, så det er vigtigt, at du oplyser din alder ved tilmeldingen. De seneste år har der været ca 50 deltagere i turneringen, og vi håber da at lige så mange møder i år!

De hidtidige vindere af turneringens ældste gruppe har været følgende:

1978: Asger Henningsen, Helsingør	6 points.
1979: Søren Hein, Zable København	6 -
1980: Svend E Christensen, Tornved	6 -
1981: Jesper Nerlov, Frederikssund	5½ -
1982: Klaus Jakobsen, Herlev	5 -
1983: Peter Kristiansen, Espergærde	5½ -
1984: Petri Uusi-Kyyny, Sverige	6½ -
1985: Sune Berg Hansen, Helsingør	6 -

hj.-



# HEJ JUNIOR



## PÅSKESKAK.

Den årlige hurtigturnering for drenge og piger under 14 år må være noget for dig?

Tid: Påskelørdag den 29. marts kl. 10 - 17.

Sted: Tibberupskolen ved Espergærdehallen.

Pris: 10 kr. pr. deltager (betaling senest ved 1. runde).

Klasser: Der spilles i mindst 2 klasser efter alder og med mindst 6 runder ialt.

Præmier: Der er præmie for hver 4. deltager.

TILMELDING: Til Helge Jensen, Hvilevej 8,  
3070 Snekkersten, tlf. 02 220757  
senest søndag den 23. marts.

BEMÆRK: Mulighed for computerskak, kæmpespil.  
Kantine med pølser, sodavand m.v.

Gode tog- og busforbindelser til Espergærde.

Påsketurneringen er også åben for skole-  
skakspillere.

VELKOMMEN TIL HURTIGSKAK I ESPERGÆRDE !



## INTERNATIONAL JUNIORTURNERING 1986.

I dagene 21. april til 28. april får vi besøg af vore tjekkiske venner fra Bratislava, som gæster os med 8 juniorer og 2 ledere, som alle indkvarteres privat hos de juniorer, der var med på vor egen tur til CSSR i 1985.

Vi vil selvfølgelig arrangere forskellige ture og udflugter for tjekkerne under besøget, der falder i skolernes St.Bededagsferie. I flæng kan nævnes: Kronborg, Wiibrosø, Københavnstur, Teknisk museum, modtagelse på Helsingør Rådhus - og måske en skoledag i Danmark!



*spilles over hele verden*

Det skaklige højdepunkt bliver en international juniorturnering, hvor vi foruden tjekkerne har inviteret juniorer fra Halland i Sverige samt 8 juniorspillere fra Kerteminde. Endelig er turneringen selvfølgelig åben for juniorspillere fra omegnens klubber, der er født efter 1. januar 1970.

Turneringen finder sted på TIBBERUPSKOLEN, hvor 1. runde spilles TORSDAG d. 24. APRIL. Derefter spilles to runder dagligt til og med SØNDAG d. 27. APRIL. Altså ialt 7 runder. Betænkningstid formentlig  $1\frac{1}{2}$  time til hele partiet pr. spiller, men dette samt spilletidspunkter, evt. indskud, klasseinddeling m.v. vil fremgå af den indbydelse, der tilsendes samtlige nordsjællandske klubber og skoleskakklubber i slutningen af marts.

### SPONSORSTØTTE VELKOMMEN.

Der er selvfølgelig brug for præmier og gaver af enhver slags ved sådant et stævne. Derfor opfordrer vi såvel medlemmer som venner af Espergærde Skakklub til at lede skabe og skuffer igennem. Der skal såmænd nok gemme sig en eller anden julegave, som du ikke fik brugt, men som nu kan komme til ære og værdighed!

ALT HAR INTERESSE! Henvendelse: Helge Jensen, 220757.

# MINI - JUNIORENERNE

I mini-juniorenes A-gruppe er halvdelen af turneringen færdigspillet, og Kasper S. Andersen fører med 3 p foran Christian Halvgård og Søren Lolle, der begge har 2½.

I gr. B har Jakob Hundborg endnu ikke sat noget over styr - han har 7/7! Derefter følger Dennis Christensen med 6½ af 8 og Stig Reinicke med 5/8.

Iøvrigt spilles der flittigt på udfordringstavlen. Det skyldes nok især den tilgang af nye spillere der kom efter at turneringen var godt i gang.

Alle juniorerne har nu fået Tranum-indbydelser, (ellers kom og få en!) og vi venter spændt på at se, hvor mange der skal afsted i år!

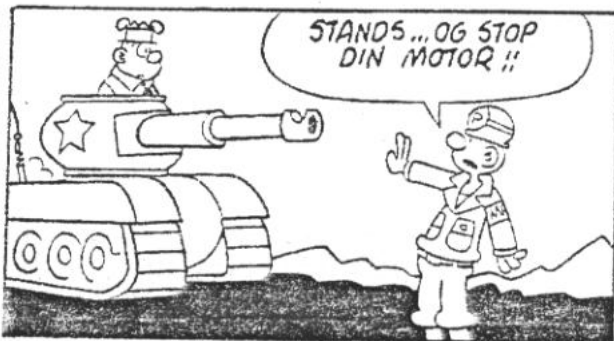

## Indbydelse til

# TRANUM '86

LEJRENES LEDELSE: 1. lejr: Niels B. Vde, Sneppevej 14,  
6470 Sydals, tlf. (04) 44 47 32  
2. lejr: Svend Erik Lolle, Ny Strandvej 30,  
3060 Espergærde, tlf. (02) 23 46 68

LEJRPERIODER: 1. lejr: 1. juli til 7. juli  
2. lejr: 8. juli til 14. juli

### TILMELDING & HEN-

VENDELSER I ØVRIGT: Til Niels B. Vde (se ovenfor). Tilmelding er kun gyldig ved samtidig indbetaling af 200 kr. i depositum til Niels B. Vde på postgiro 1 57 61 51.

Tilmelding skal ske inden 1. maj.

Ja, endnu engang lokker de fristende Tranum-toner, og jeg regner da med, at alle vore juniorer fra 9-10 år og opefter allerede har fået indbydelsen, der blev bragt i Skole Skak nr. 3. Hvis ikke det er tilfældet, så kontakt red. Lolle (se ovenfor).

Hvis DU ikke har deltaget før og gerne vil, så find først og fremmest ud af, om der er råd til det. (Juniorfonden plejer at støtte et arrangement af dette format efter hjemkomsten.) Husk evt. dine forældre på: at du netop i den uge af sommerferien plejer at æde som en tærsker, at det netop i den uge er rart at være fri for dig, at du har godt af en uges ophold ved havet(!) at du altså helst vil på TRANUM (fremfor hos .....

HUSK: Pris: 800 kr. + transport.

red.

# AMTSMESTERSKAB SKOLESKAK

Det årlige amtstestskab for skolehold afvikledes i år ved et enkelt stævne d. 22. feb. på Tiboerupskolen. Talt deltog 7 hold -en markant nedgang fra tidligere sæsoner, der nok skyldes for at sige det pænt ledelsesproblemer efter at Richard Roos er fratrådt som landskabsleder til fordel for en ung helt urutineret gymnasieelev.

Trods den ringe deltagelse lykkedes det dog at kåre amtsmestre i de 3 rækker:

GYMNASIERÆKKEN: Her deltog Allerød og Helsingør, og det blev det rutinerede Allerødhold som med en sejr på 3½-½ sikrede sig deltagelse i regionsmesterskaberne, der afvikles i Nykøbing F midt i marts måned.

A RÆKKEN (1.til 10. klasse) omfattede også kun 2 hold nemlig Borupgårdskolen og Ravnsholtskolen fra Birkerød. Her spilles jo med 8 mandshold, og det blev til en sikker sejr på hele 7-1 til Flemmings hold, der næsten udelukkende består af spillere fra ES.

B RÆKKEN (1.-7.klasse). Her mødte 3 skolehold frem dog med visse modifikationer, idet et par af holdene måtte suppleres med "løsgængere" fra Tibberupskolen, Nordvestskolen m.v.

Efter de 3 runder blev slutstillingen følgende:

- |                                |         |
|--------------------------------|---------|
| 1. Toftevangskolen, Birkerød   | 13½ po. |
| 2. Borupgårdskolen, Snækersten | 5½ -    |
| 3. Mørdrupskolen, Espergerde   | 5 -     |

- Trods alt et godt stævne i en god atmosfære. Tak til Sonia, Henrik og Frode for sikker styring!

At der er kommunikationsproblemer inden for amtets skoleskak viser sig isvrigt ved, at skolerne dags dato endnu ikke har modtaget skoleskakbladet SKOLE-SKAK, der forlængst er udkommet og som bl. a. indeholder tilmeldingsblanketten til årets TRANUMLEJR. Lolle har nu selv udarbejdet en blanket, og interesserede juniorer og skoleskakspillere bedes henvende sig til ham, hvis de er interesserede i at komme på skaklejr. Men det haster, da der er stor rift om pladserne!

hj.-





# Hvad-Sker-Hvornår

marts - april 1986

Torsdag 20.3.: Holdteori 7.rd. samt 6.hold ude.

Søndag 23.3. : Sidste frist påskehurtigskak.

Mandag 24.3. : Klubturnering 7. runde.

Lørdag 29.3. : PÅSKEHURTIGTURNERING kl. 10 - 18.  
.....

Torsdag 3.4.: Skak diverse v/ Henrik.

Mandag 7.4. : Klubturnering 8. runde.

Torsdag 10.4.: Skak diverse v/ Henrik.

Lørdag 12.4.: MARATHONLYNTURNERING kl. 8.30 - 21.  
.....

Mandag 14.4.: Klubturnering 9. runde.

Torsdag 17.4.: Skak diverse v/ Henrik.

Fredag 18.4.: Trykning af Springer.

Mandag 21.4.: Klubturnering hæ. samt rd. i 3.kl.

Torsdag 24.4. }  
- Søndag 27.4. } INTERNATIONAL JUNIORTURNERING.  
.....

Mandag 28.4.: Klubturnering 10. runde.

+++++++0000000+++++++

HUSK: Begynderteori hver mandag kl. 19 - 19.30.

Tilmelding til påske- og marathonturnering.

Meld dig ind i Espergårde Skakklubs Venner.

Stof til næste nummer: Senest 14. april.



# ESPERGÆRDE SKAKKLUB

Hver mandag og torsdag kl. 19.30 til 23.30 i festsalen i kælderens.

Juniorafdeling (6 til 14 år): mandag kl. 17 til 19.



- SPILLESTED : Tibberupskolen, Idrætsvej, 3060 Esp.
- FORMAND : Helge Jensen, Hvilevej 8, 3070 Snekkersten, tlf. 02 220757.
- NÆSTFORMAND : Svend E Lolle, Ny Strandvej 30, 3060  
og SEKRETÆR Espergærde, tlf. 02 234668.
- KASSERER : Jens Pedersen, Lisevej 13, 3060 Espergærde, tlf. 02 233809.
- BESTYRELSE-  
MEDLEMMER : Sonia H Jensen, Hvilevej 8, 3070 Snekkersten, tlf. 02 220757.
- Bjarke Andersen, Tulipanmarken 6,  
3060 Espergærde, tlf. 02 235483.
- Frode Henriksen, Egevej 14, 3060 Espergærde, tlf. 02 233172.
- Henrik Larsen, Bakkedraget 24, 2970 Hørsholm, tlf. 02 862007.
- 
- KONTINGENT : Seniorer 170 kr/halvår (passive og pensionister dog 110 kr/halvår).  
Juniorer 90 kr./halvår.
- INDSKUD : Seniorer 20 kr., juniorer 10 kr.  
(nye medlemmer).
- OPKRÆVNING : Pr. giro (nr.1144537) med betaling senest 1.februar og 1.august.